

# 団 体 組 手

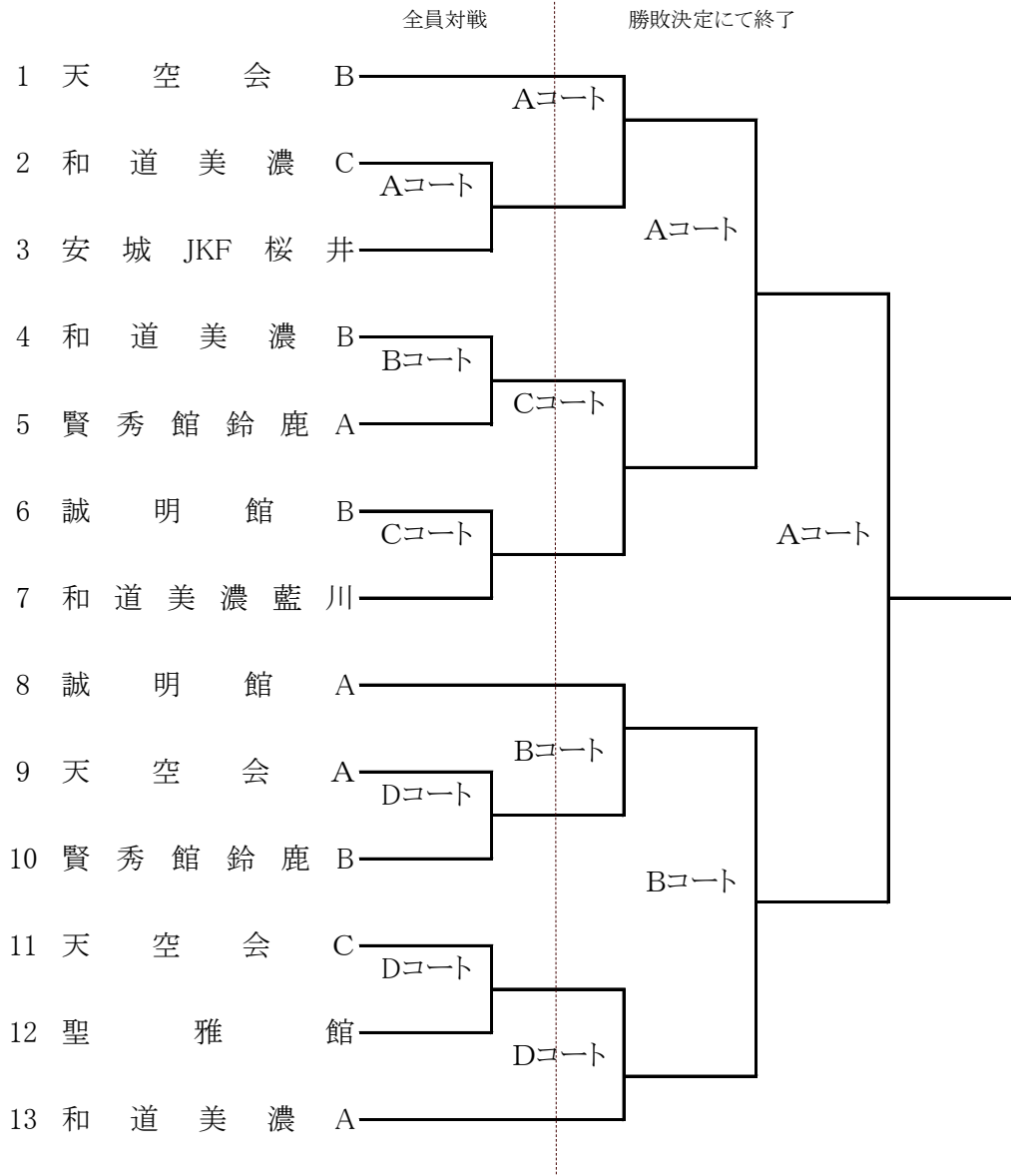

## 団体組手出場者氏名

チーム名			
聖 雅 館	横田 陸	岩田 拓也	西原 周優
安 城 JKF 桜 井	石川 丈慈	園部 まりな	中川 駿斗
賢 秀 館 鈴 鹿 A	奥地 修土	安達 南月	下田 桐吾
賢 秀 館 鈴 鹿 B	安達 夢空	下田 慶吾	大橋 花音
誠 明 館 A	添田 悠	大島 未咲	石合 尊貴
誠 明 館 B	高梨 晴	高梨 陽	赤坂 風太
和 道 美 濃 藍 川	日比野 勝	杉山 凌玖	宮西 颯汰
和 道 美 濃 A	渡部 健	渡部 順司	渡部 圭太
和 道 美 濃 B	渡部 陽輝	市原 志龍	廣 天生
和 道 美 濃 C	加藤 馨	近藤 大空	後藤 陽南
天 空 会 A	深尾 晃平	鈴置 はると	竹平 涼真
天 空 会 B	岩本 昊青	鳥羽 城志	富岡 右京
天 空 会 C	遠藤 仁貴	大貝 和翔	伊東 大樹

# 団 体 形

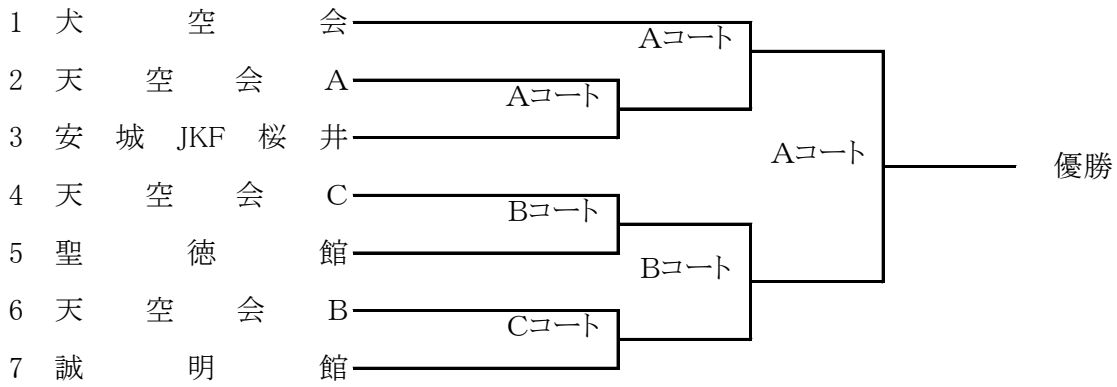

## 団体形出場者氏名

チーム名	氏 名		
安 城 JKF 桜 井	谷口 花梨	園部 絆	岡田 来々
誠 明 館	駒津 颯	臼井 颯汰	山本 響
犬 空 会	与儀 勇友	小島 慶大	奥田 稀羽
聖 徳 館	土屋 佳那衣	河合 仁衣菜	土屋 颯葉
天 空 会 A	須田 翔貴	本田 惟織	入谷 莉子
天 空 会 B	佐藤 碧笈	本田 墨輝	田原 優作
天 空 会 C	大屋 菜々美	富岡 沙良	加藤 友悠

## ②形 小学生無～9級の部

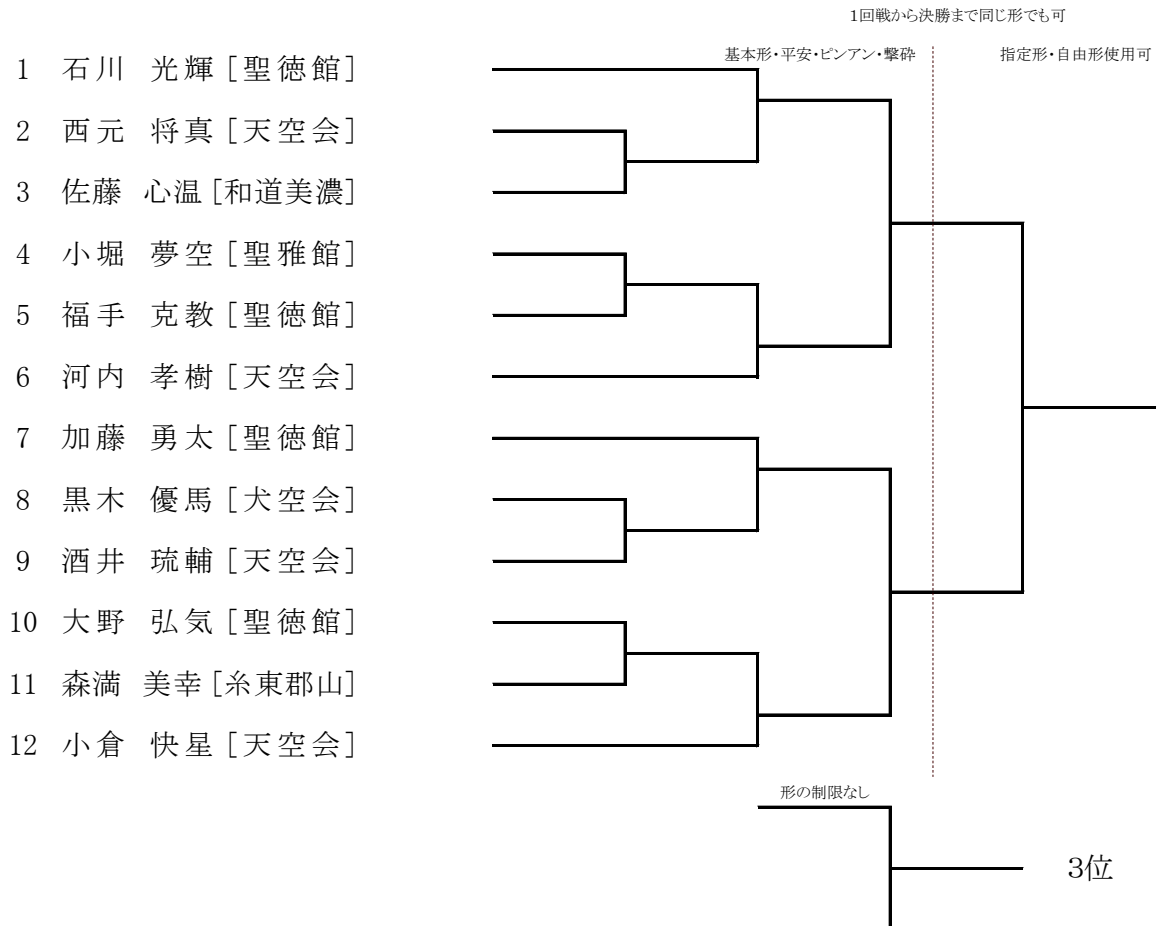

# ①形 幼児の部

1回戦から決勝まで同じ形でも可

基本形・平安・ピンアン・擊碎

基本形・平安・ピンアン・擊碎・

指定形・自由形

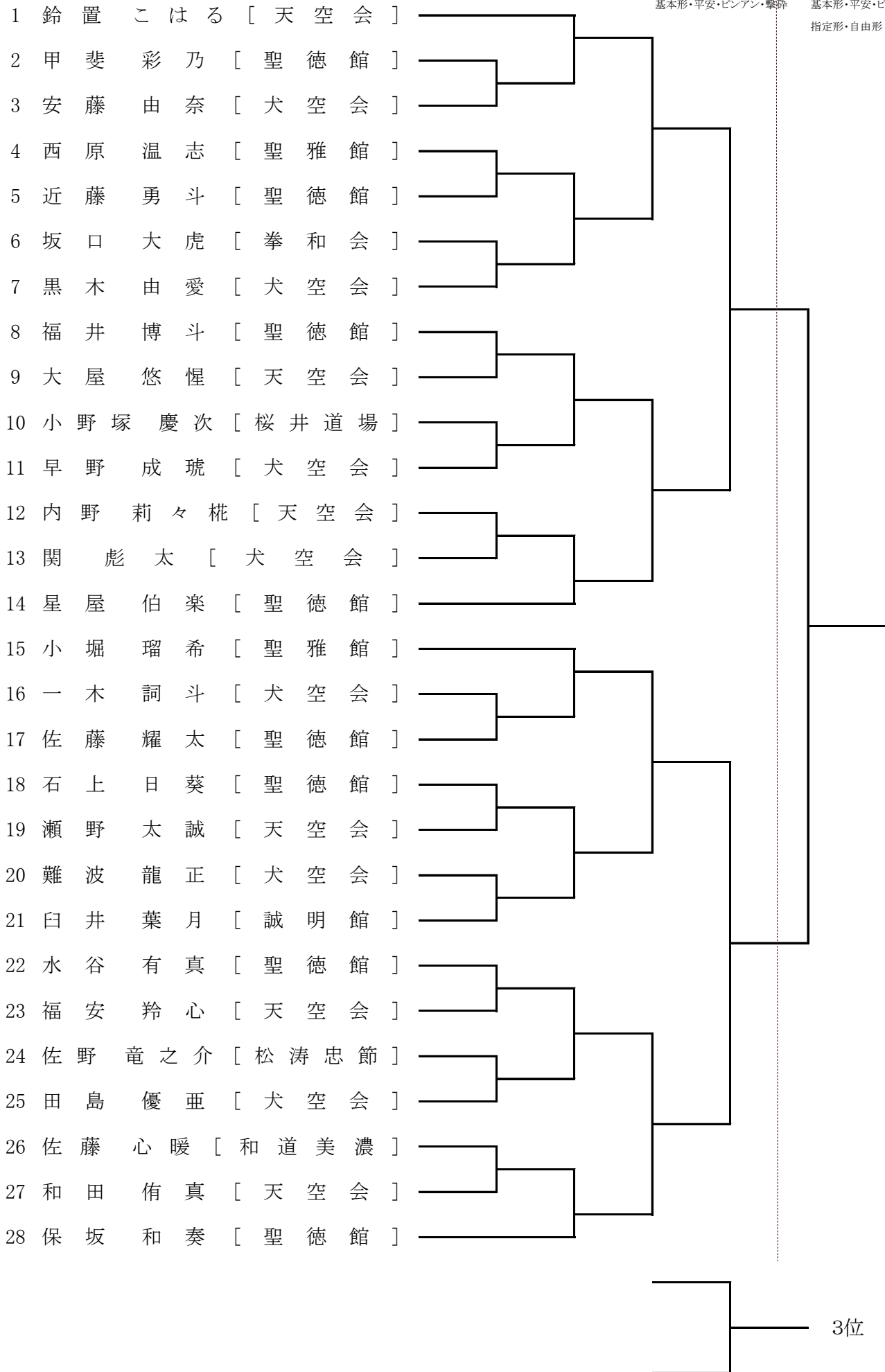

### ③形 小学生7・8級の部

1回戦から決勝まで同じ形でも可

基本形・平安・ピンアン・撃砕・

指定形・自由形使用可

- 1 横 矢 優 月 [ 天 空 会 ]
- 2 竹 田 颯 一 郎 [ 天 空 会 ]
- 3 山 寄 拓 門 [ 聖 徳 館 ]
- 4 高 木 茉 純 [ 天 空 会 ]
- 5 伊 藤 陽 南 [ 聖 徳 館 ]
- 6 内 野 湧 惺 [ 天 空 会 ]
- 7 石 川 蒼 大 [ 正 空 会 ]
- 8 三 好 真 奈 華 [ 聖 徳 館 ]
- 9 浅 田 悠 翔 [ 天 空 会 ]
- 10 高 木 り お ん [ 聖 徳 館 ]
- 11 安 田 ま ひ ろ [ 天 空 会 ]
- 12 丹 羽 有 咲 [ 成 人 館 ]
- 13 長 屋 旬 [ 誠 明 館 ]
- 14 中 尾 凌 輔 [ 天 空 会 ]
- 15 平 野 瑠 輝 亜 [ 拳 和 会 ]
- 16 鈴 木 翔 太 [ 天 空 会 ]
- 17 桜 井 翔 基 [ 松 涛 羽 島 ]
- 18 平 間 紀 羽 [ 正 空 会 ]
- 19 山 田 直 人 [ 天 空 会 ]
- 20 奥 康 太 朗 [ 犬 空 会 ]
- 21 中 村 颯 太 [ 天 空 会 ]
- 22 安 田 ひ な た [ 天 空 会 ]
- 23 佐 藤 颯 真 [ 正 空 会 ]
- 24 横 田 亮 [ 聖 雅 館 ]
- 25 西 元 柚 希 [ 天 空 会 ]
- 26 盈 果 歩 [ 聖 徳 館 ]
- 27 平 井 颯 隼 [ 天 空 会 ]
- 28 前 田 知 己 [ 拳 和 会 ]
- 29 丹 羽 理 央 菜 [ 成 人 館 ]
- 30 山 川 雄 大 [ 聖 徳 館 ]
- 31 天 安 麻 央 [ 天 空 会 ]
- 32 平 間 空 良 [ 正 空 会 ]
- 33 吉 田 亜 璃 玖 [ 天 空 会 ]
- 34 盈 季 見 [ 聖 徳 館 ]
- 35 今 橋 慶 人 [ 天 空 会 ]
- 36 横 矢 聖 [ 天 空 会 ]

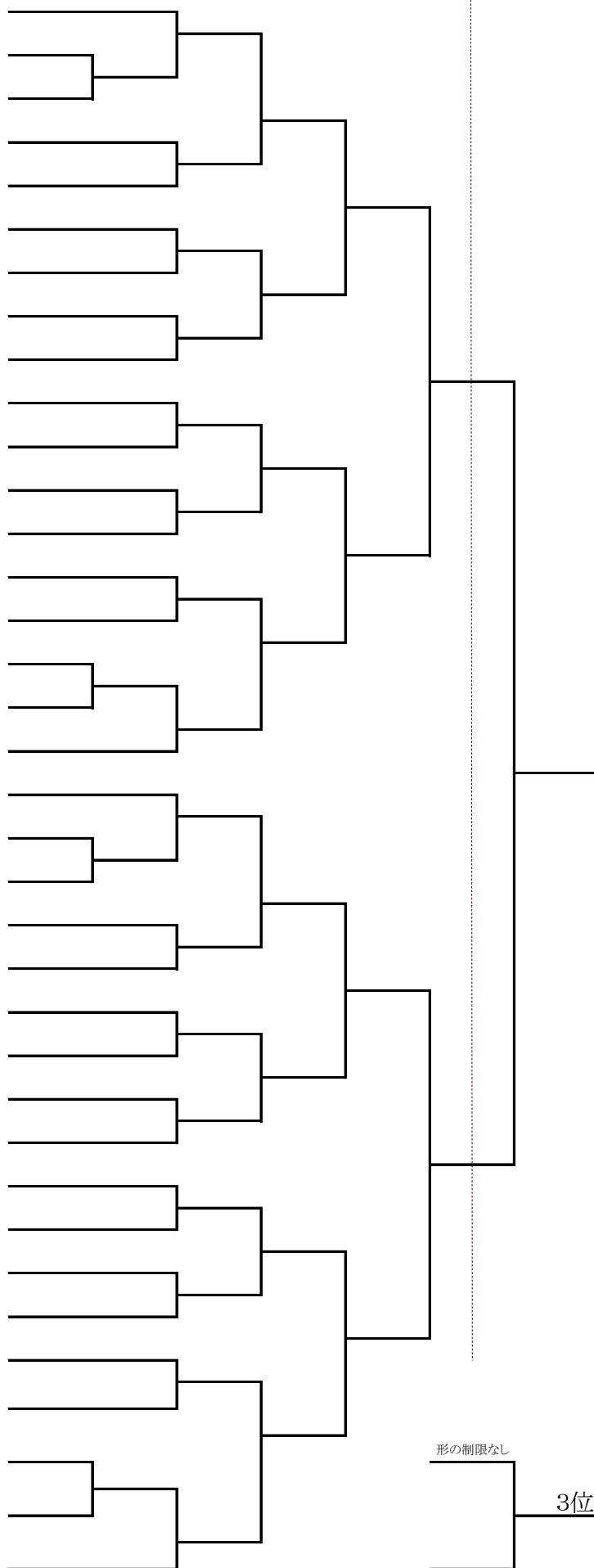

形の制限なし

3位

# ④形 小学生4～6級の部

1回戦から決勝まで同じ形でも可

基本形・平安・ピンアン・撃砕

指定形・自由形使用可

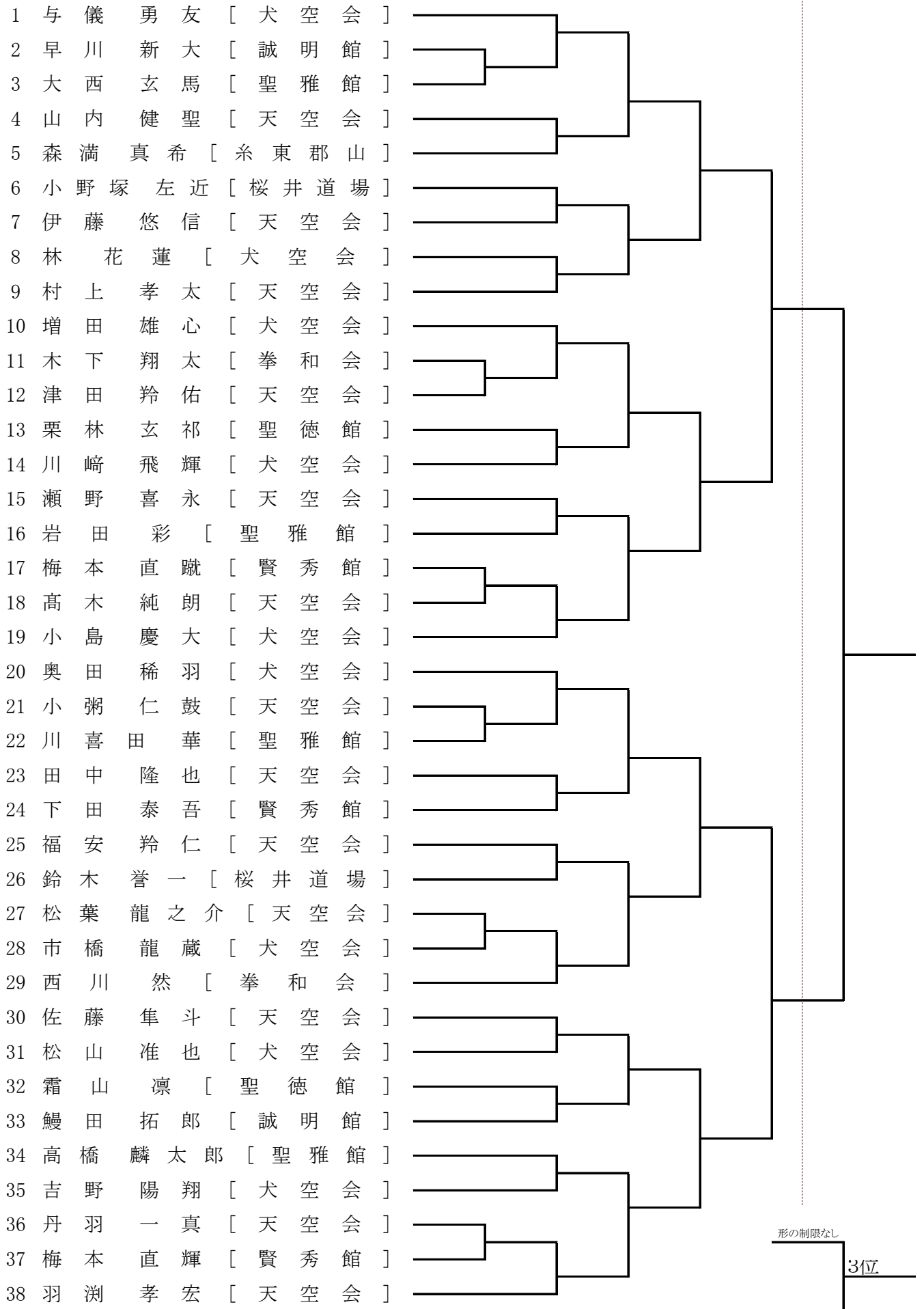

# ⑤形 小学生1～3級の部

1回戦から決勝まで同じ形でも可

基本形・平安・ピンアン・擊碎

指定形・自由形使用可

基本形・平安・ピンアン・擊碎

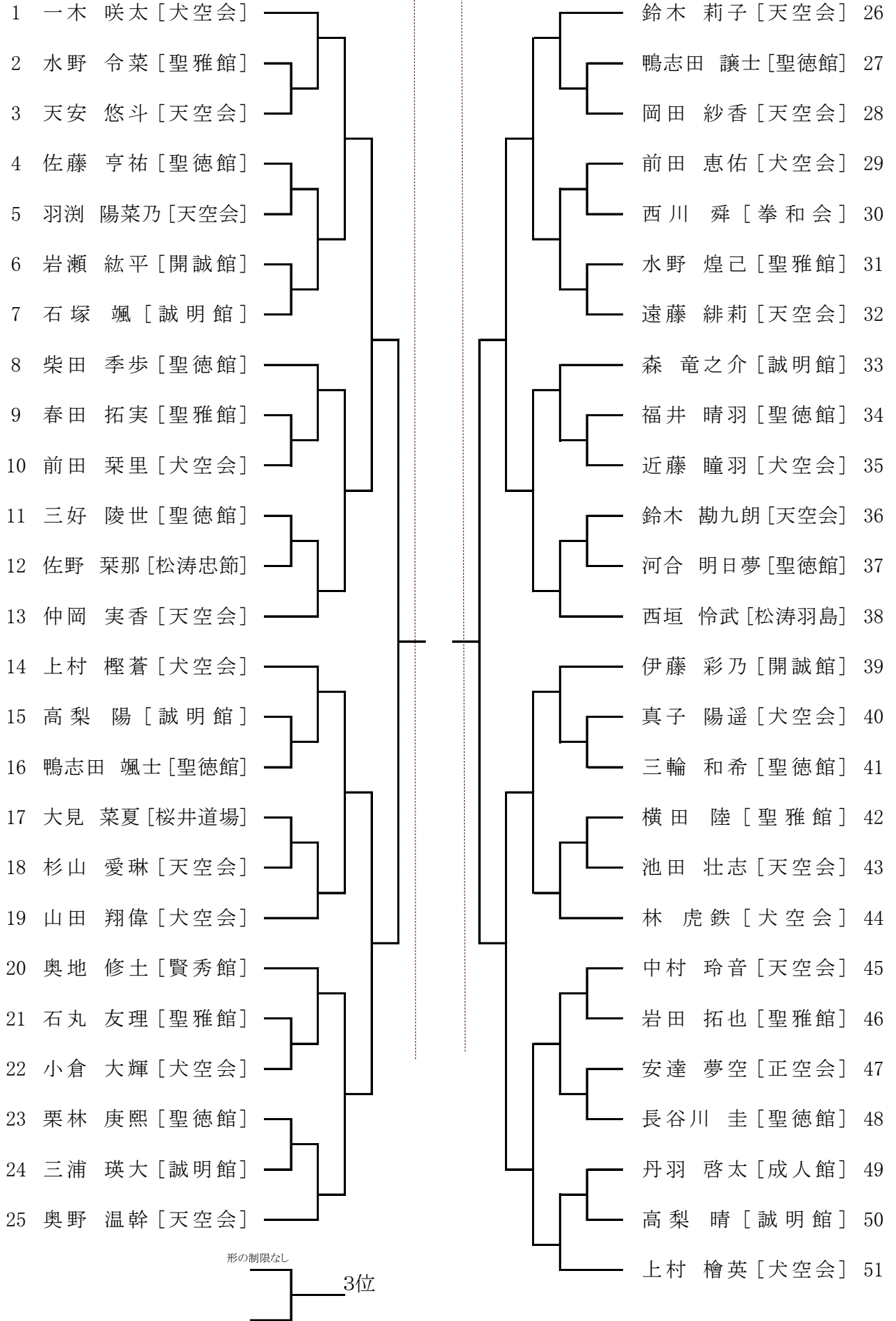

# ⑥形 小学生有段の部

ベスト4以降は指定形・自由形の使用可  
これまでに使用した形は不可

基本形・平安・ピンアン・撃砕

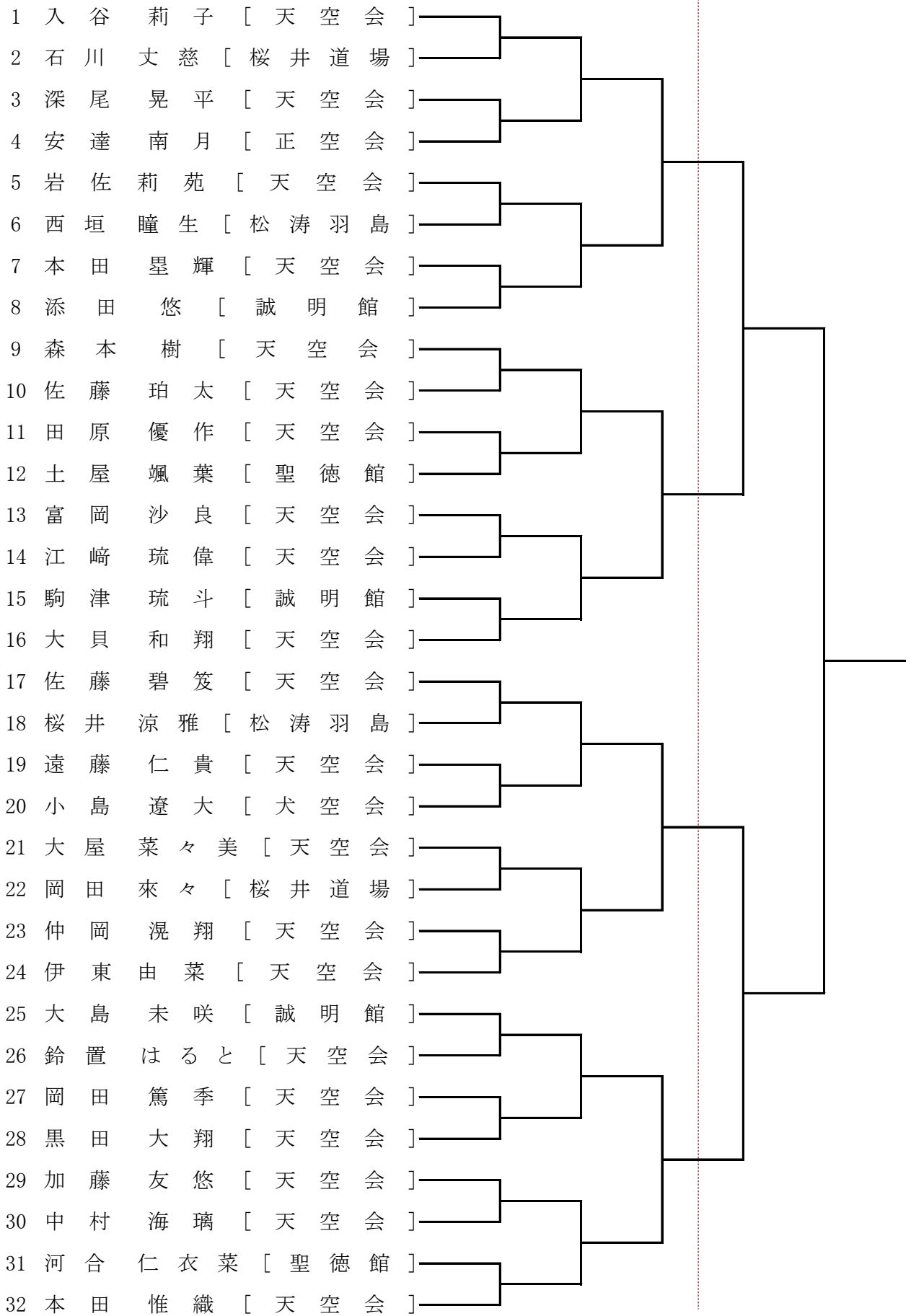

形の制限なし

3位

# ⑧形 中学生有段の部

基本形・平安・ビンアン・撃砕

ベスト4以降は指定形・自由形の使用可  
これまでに使用した形は不可

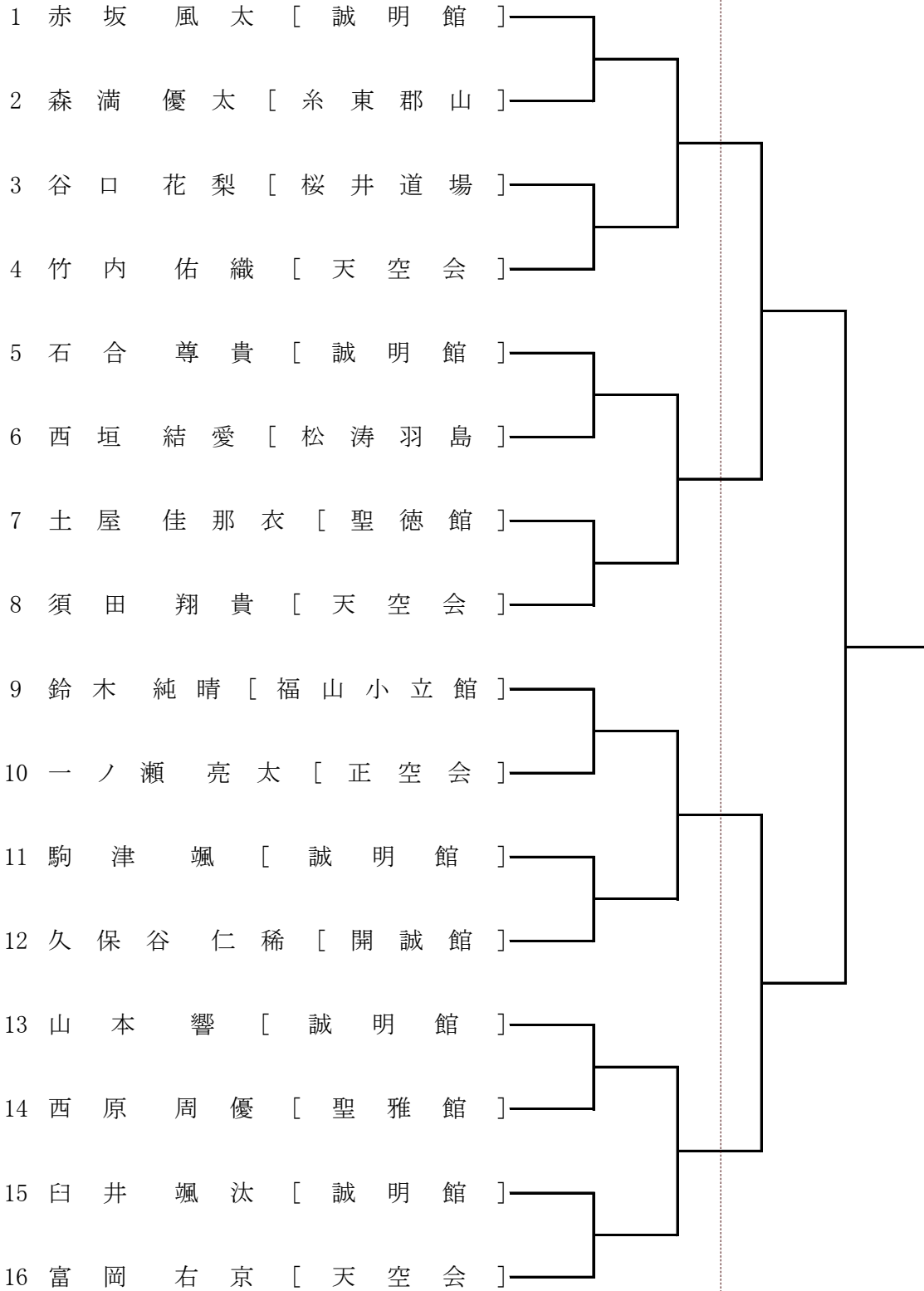

形の制限なし

3位



⑨組手 幼児の部

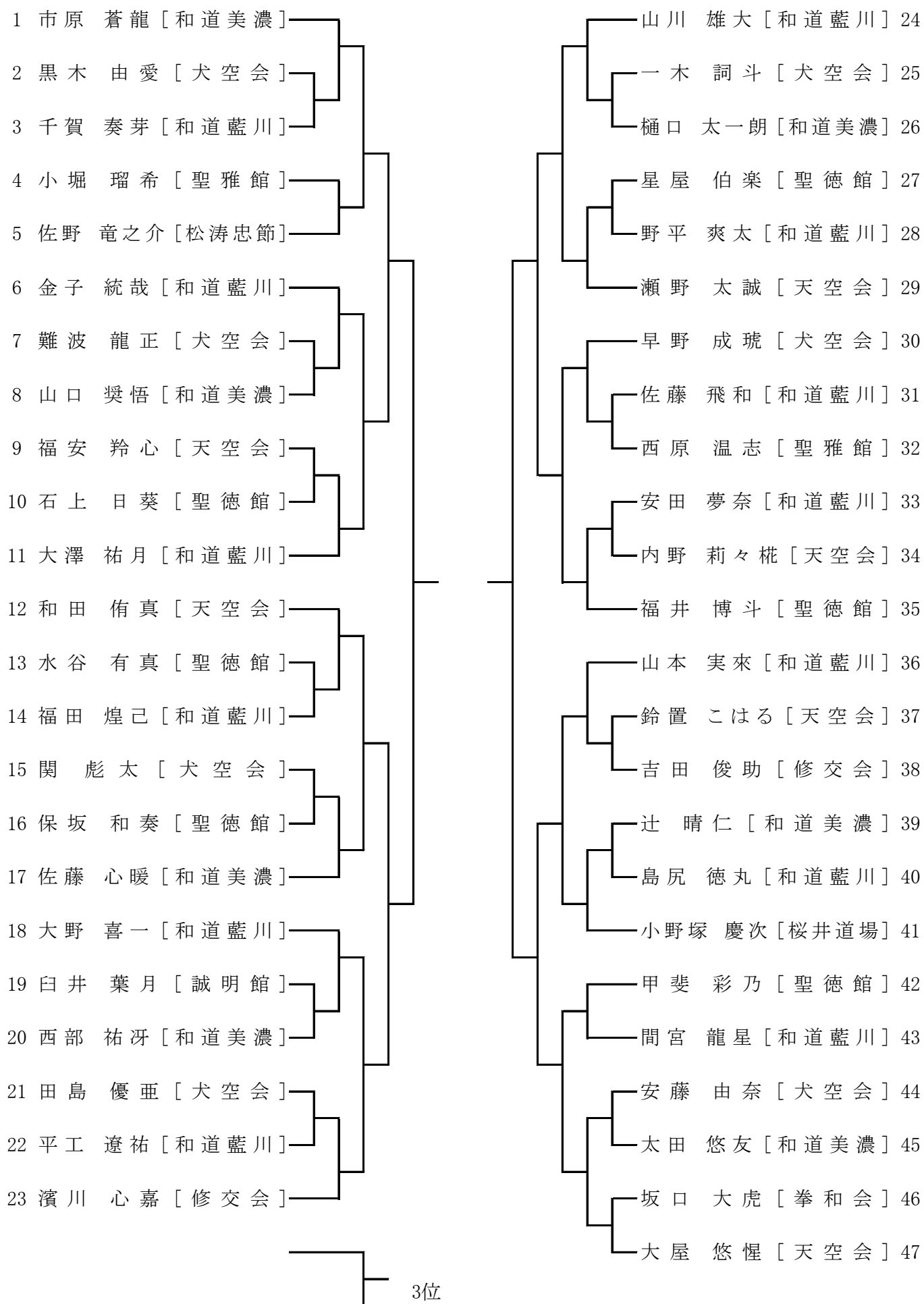

⑩組手 小学1年生男子の部

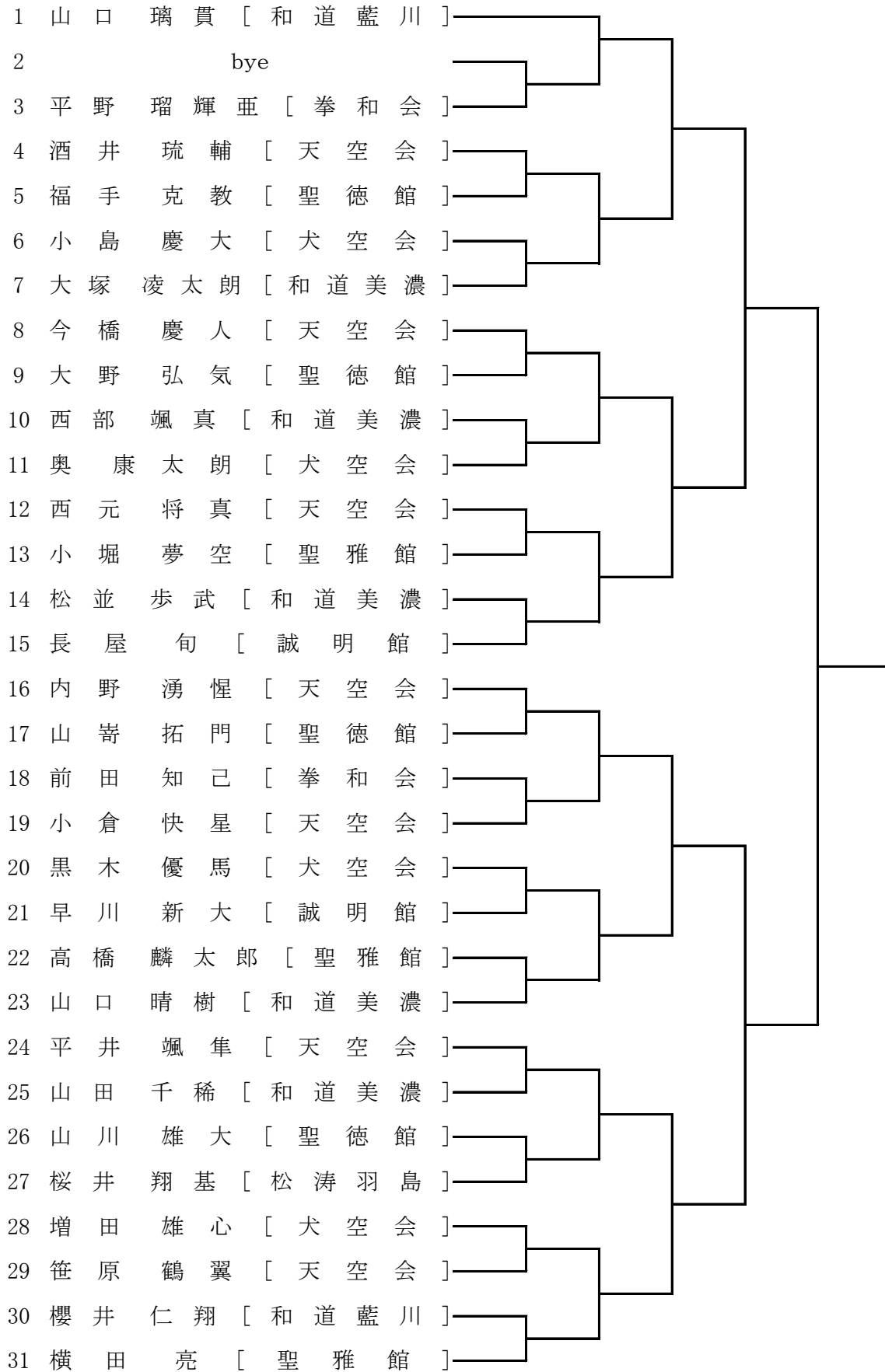

3位

⑪組手 小学1・2年生女子の部

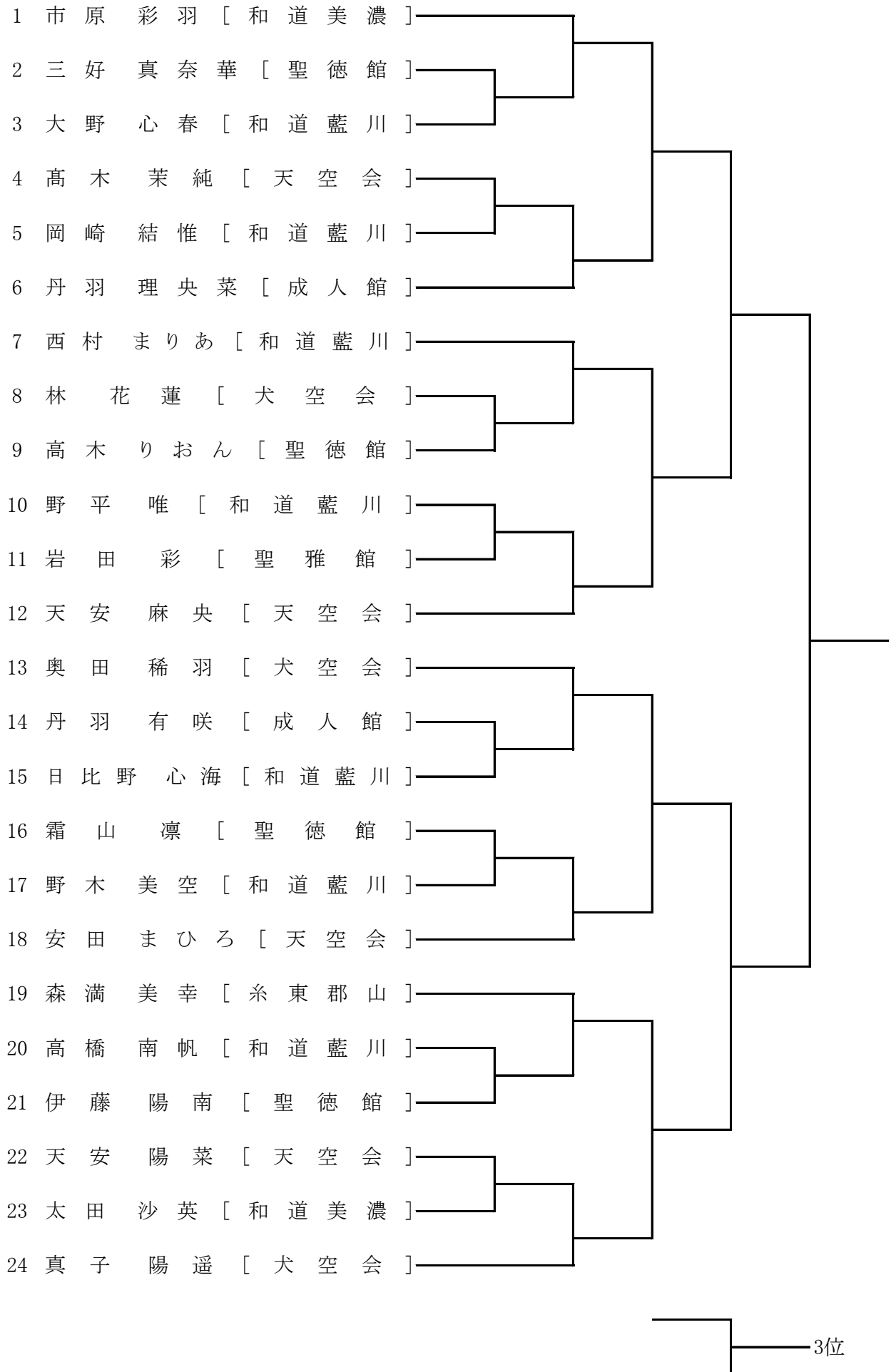

⑫組手 小学2年生男子の部

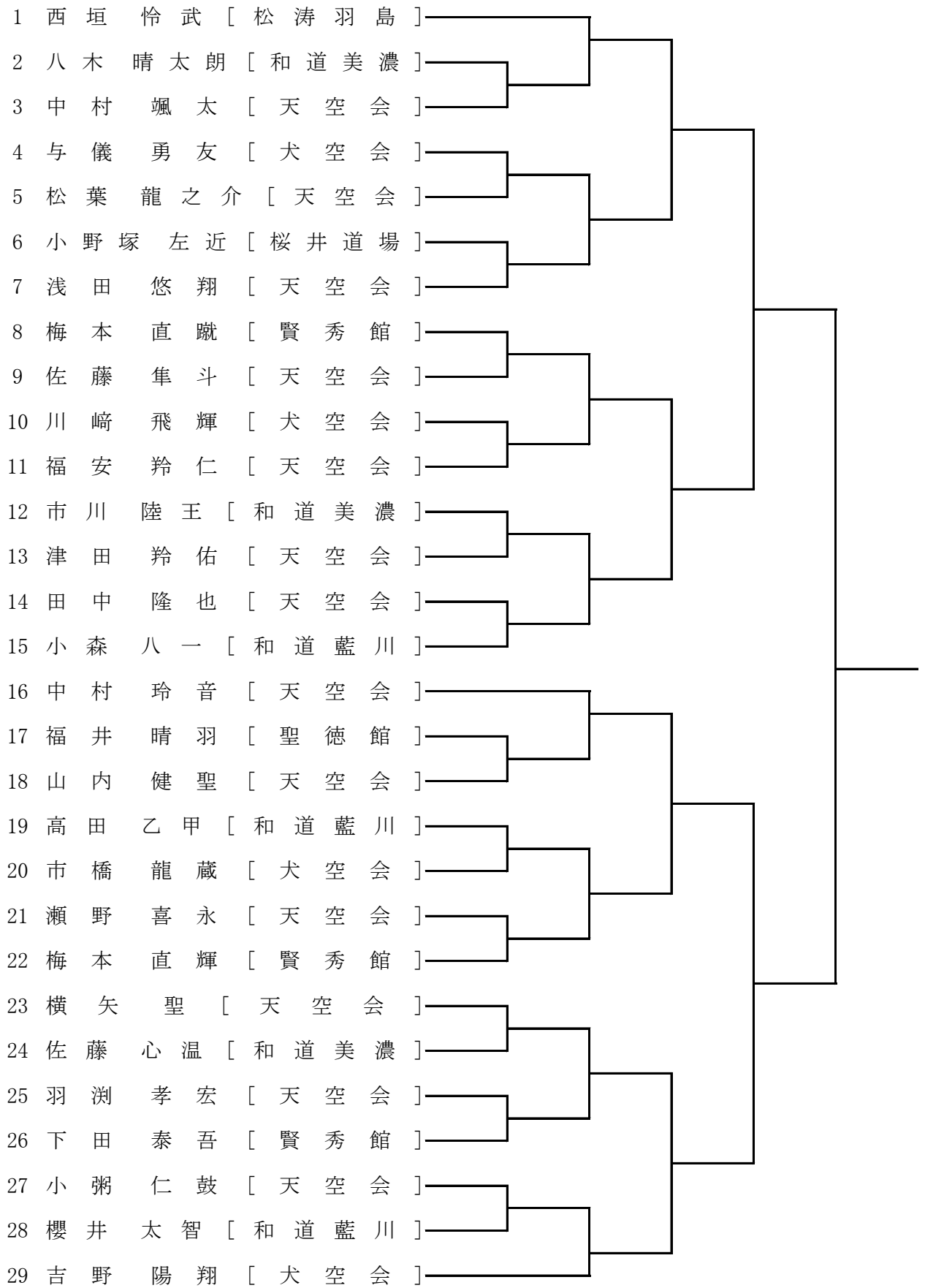

3位

⑬組手 小学3年生男子の部

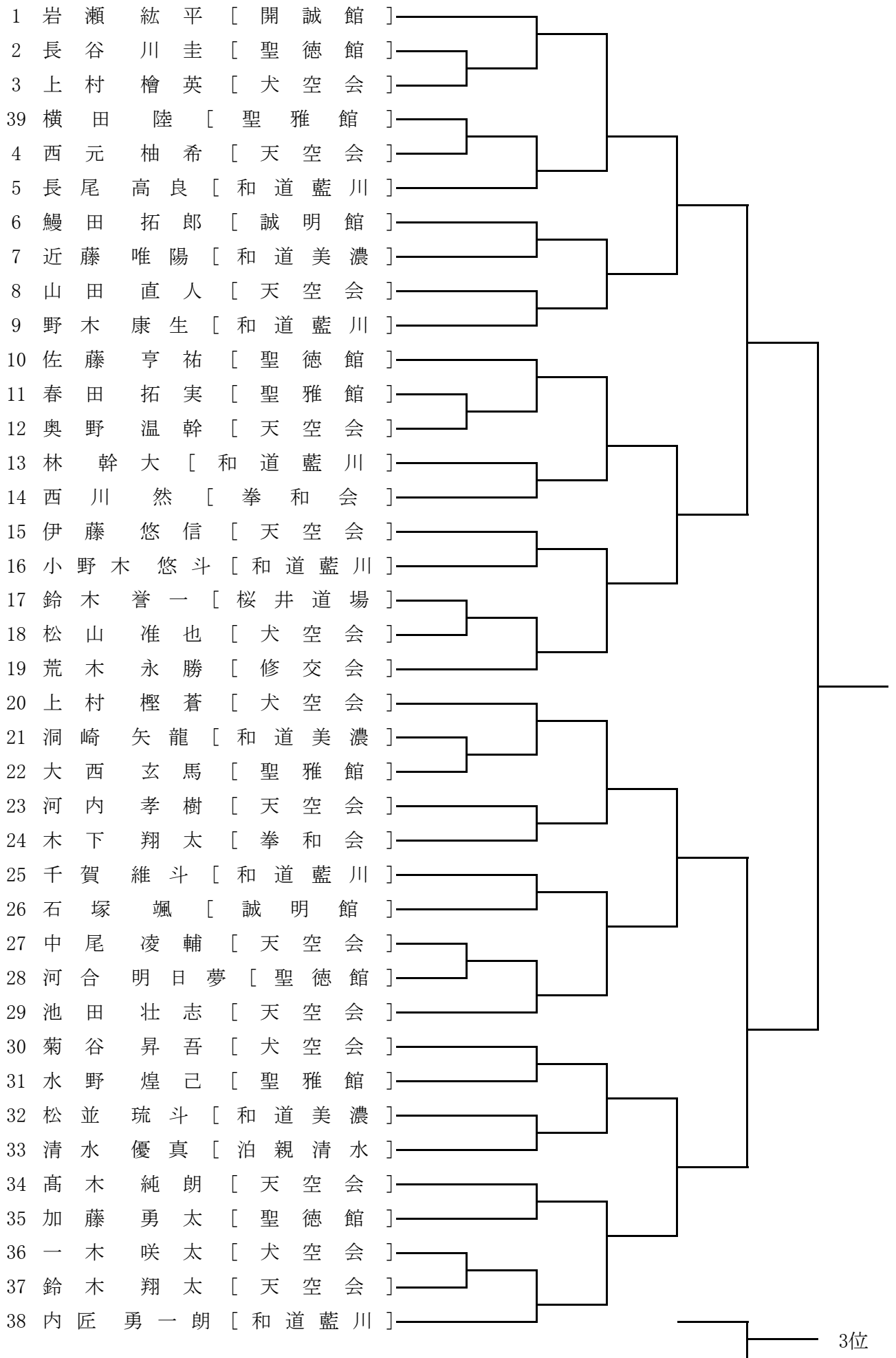

3位

⑭組手 小学3・4年生女子の部

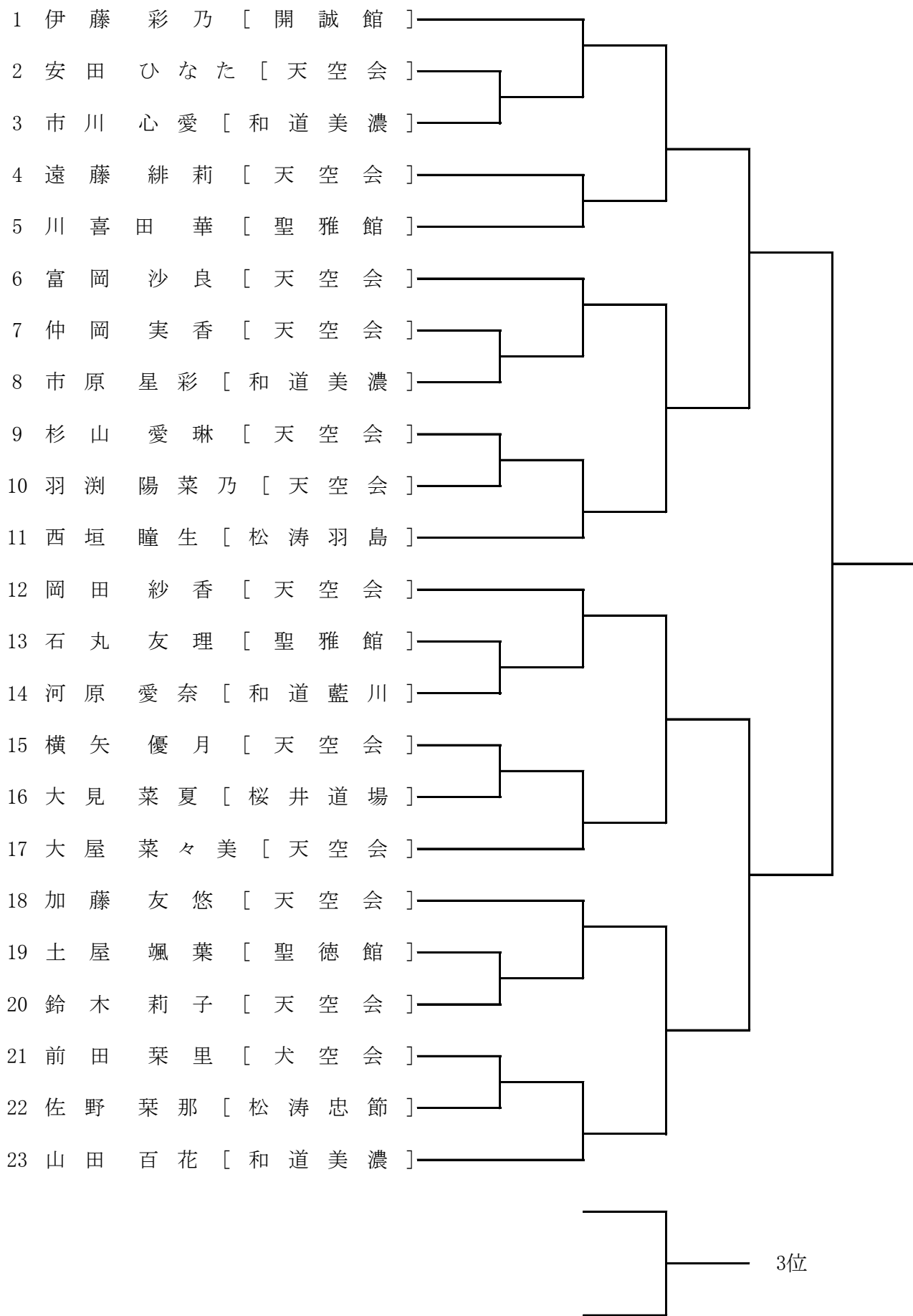

⑮組手 小学4年生男子の部

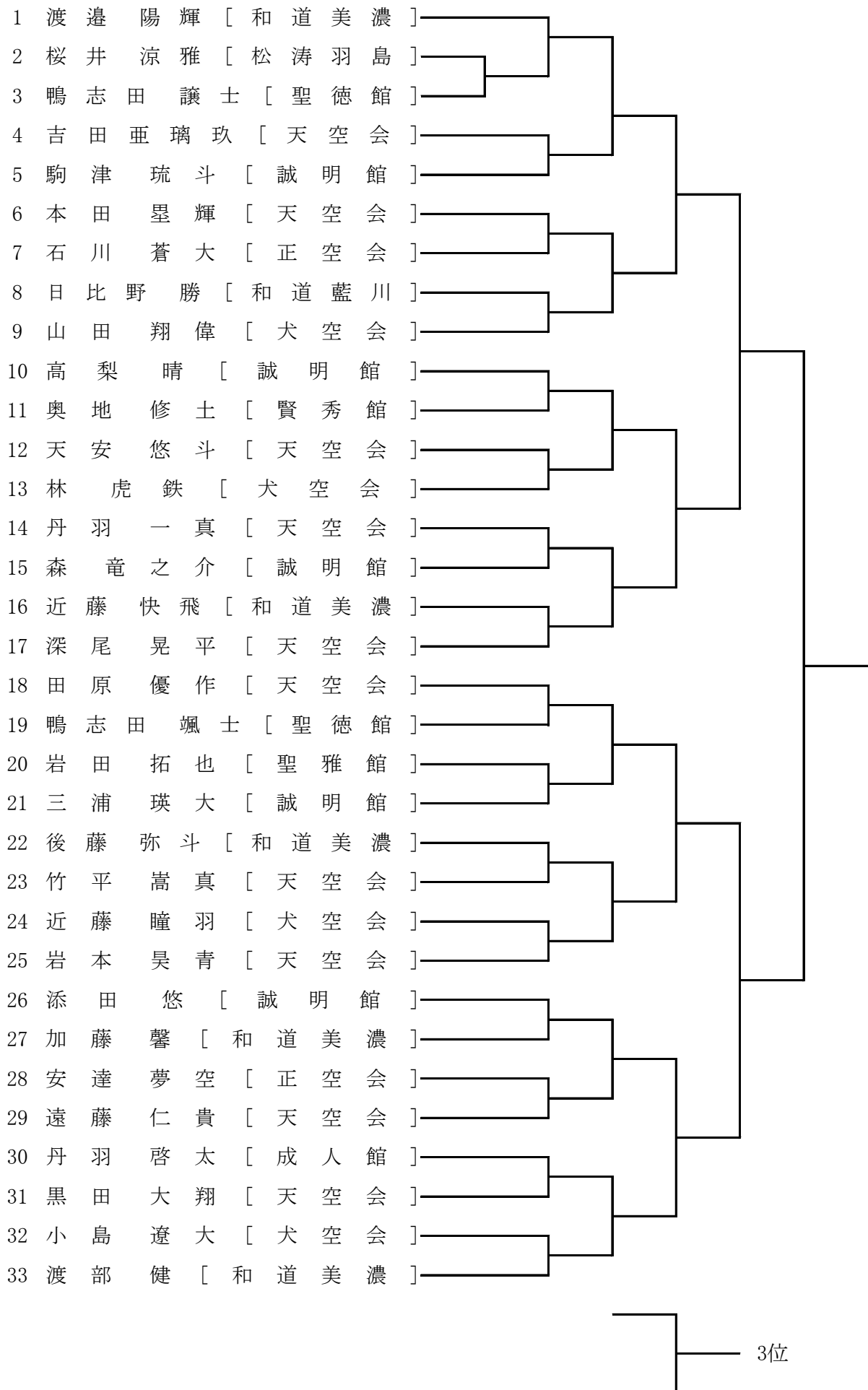

⑩組手 小学5年生男子の部

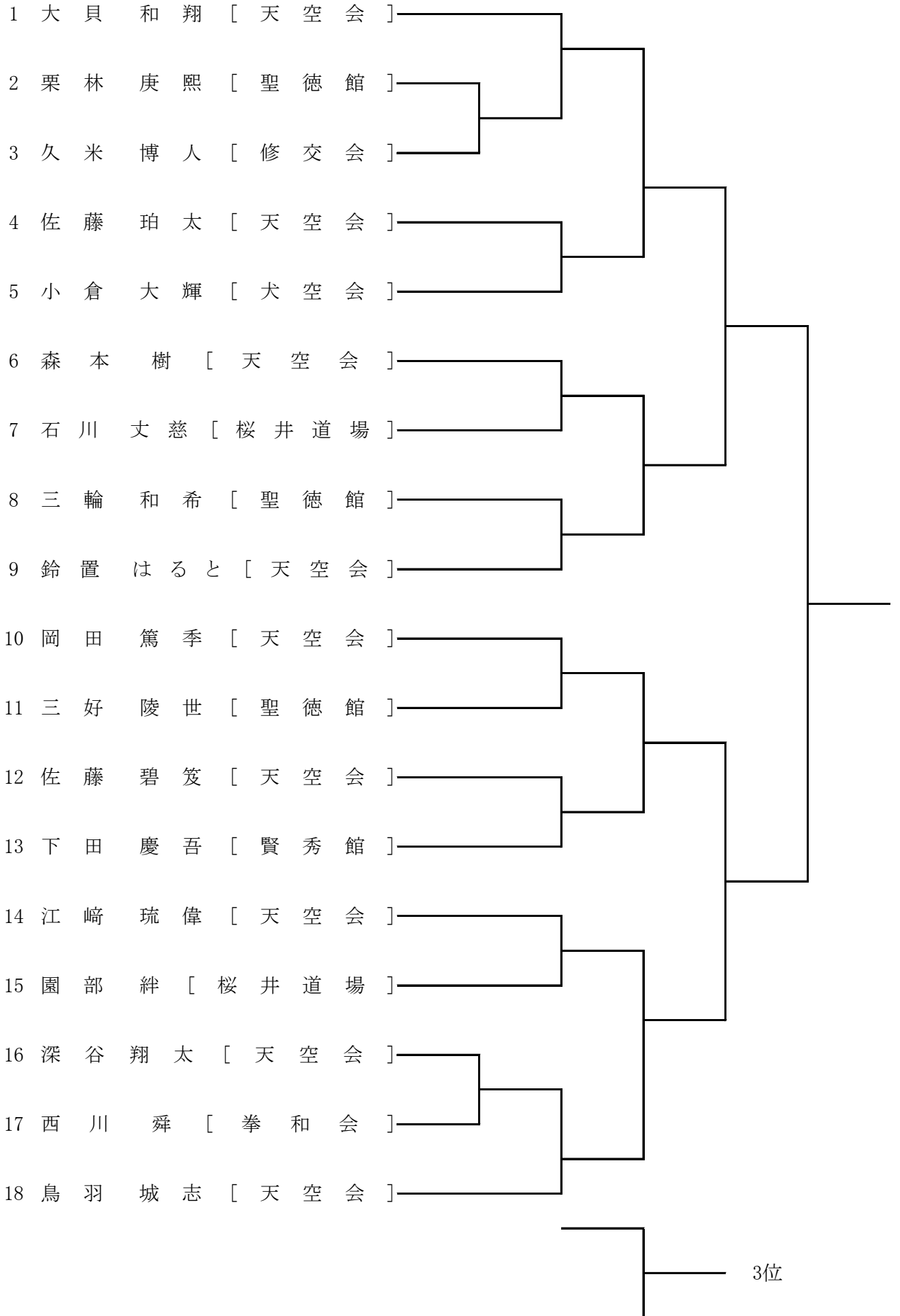



⑰組手 小学5・6年生女子の部



⑱組手 小学6年生男子の部

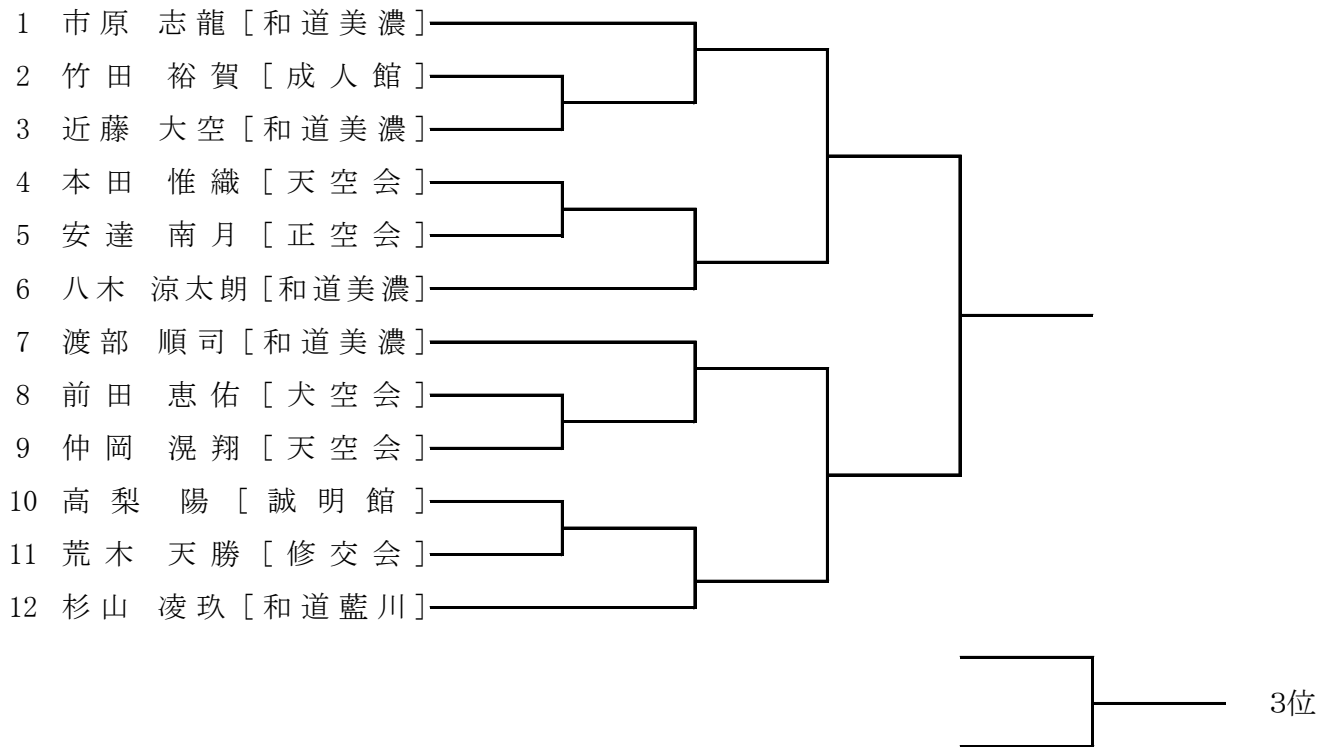

⑭組手 中学生女子の部

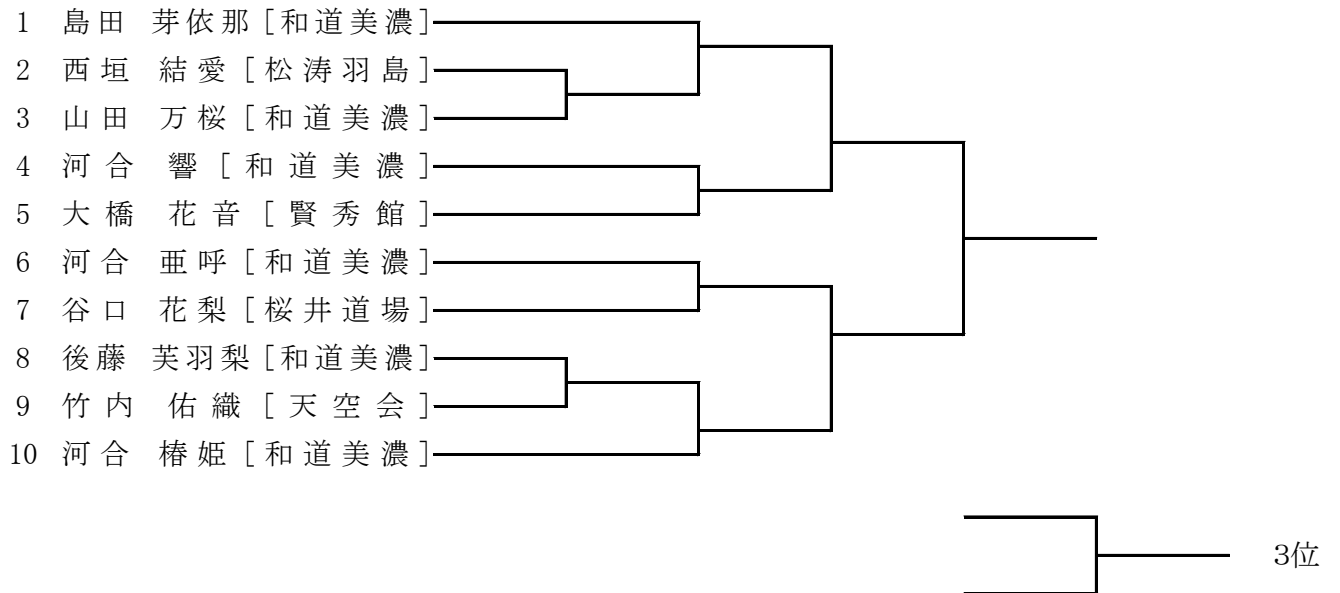

⑮組手 中学生男子の部

