

1.形 幼児の部(男女混合)

ベスト8まで表彰

基本形(平安・ピンアン・撃砕 等)同じ形を何度使用してもよい

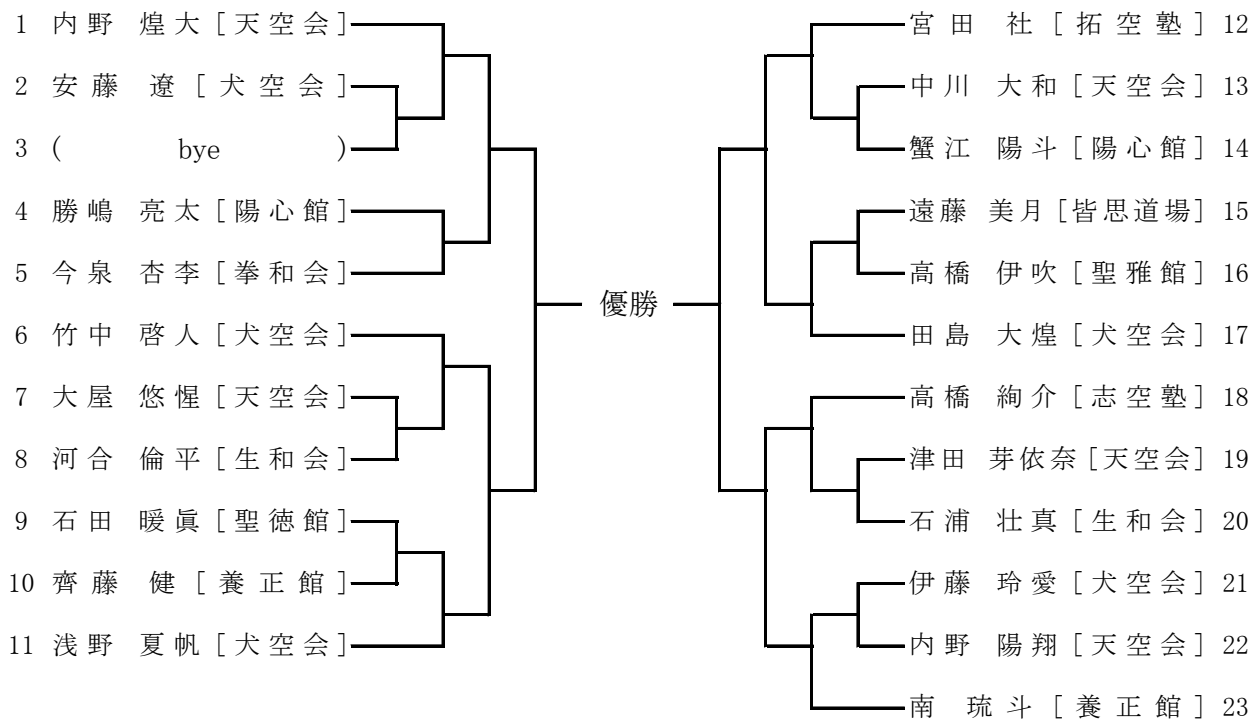

2.形 小学1年生男子の部

ベスト8まで表彰

1・2回戦 基本形(平安・ピンアン・撃砕 等)

ベスト8以降基本形(平安・ピンアン・撃砕 等)

1・2回戦 基本形(平安・ピンアン・撃砕 等)

指定形・自由形
同じ形を何度使用してもよい



3.形 小学1年生女子の部

ベスト4まで表彰

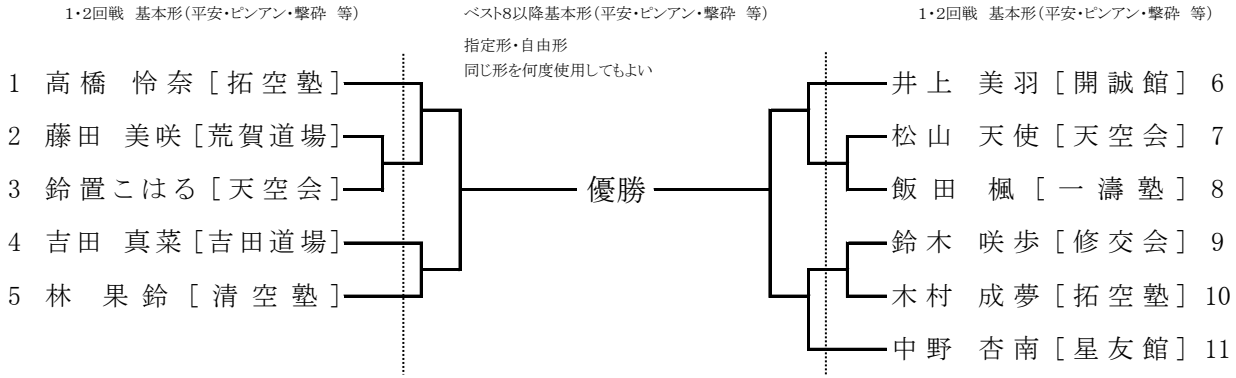

4.形 小学2年生男子の部

ベスト8まで表彰

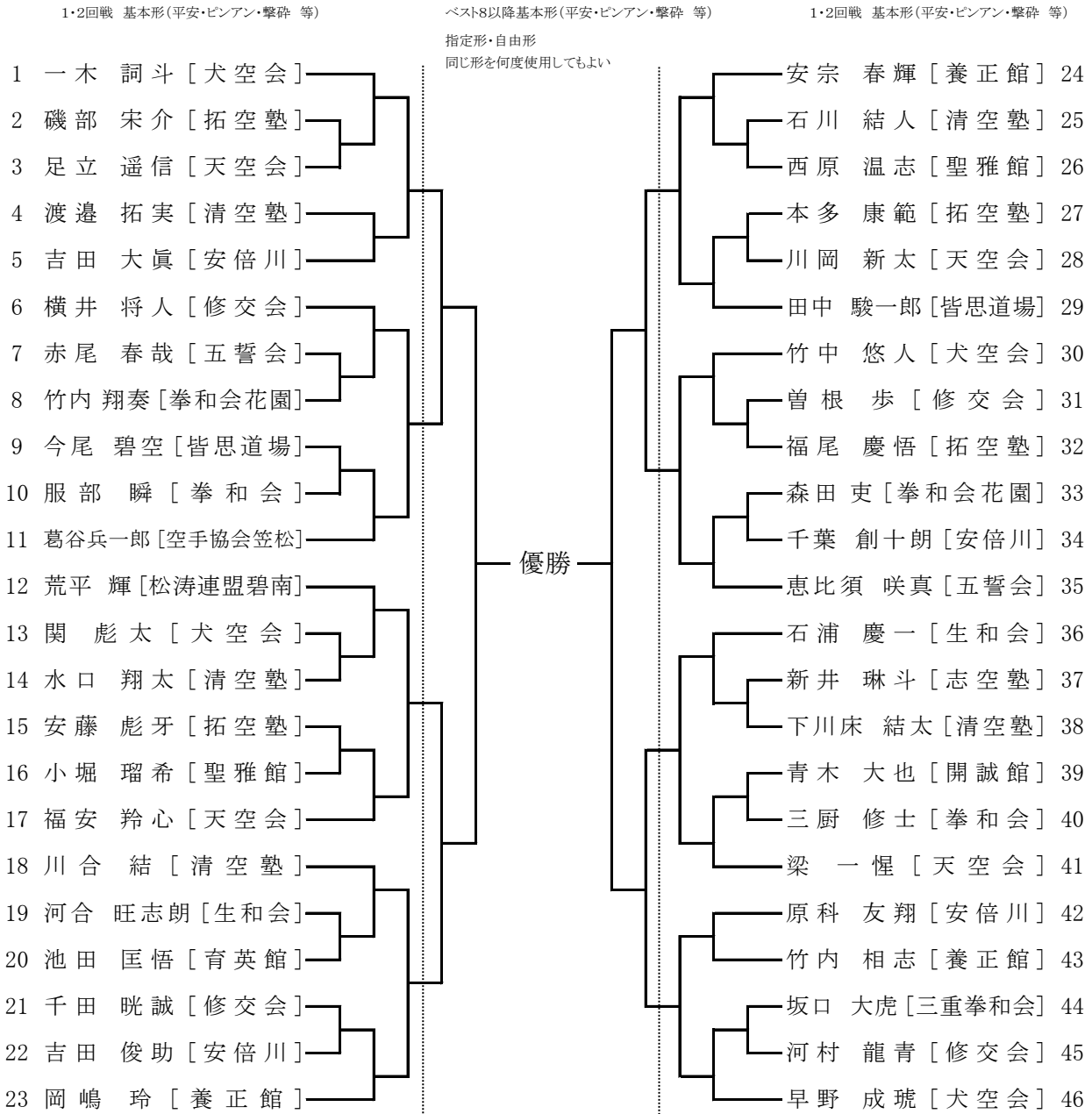

5.形 小学2年生女子の部

ベスト8まで表彰

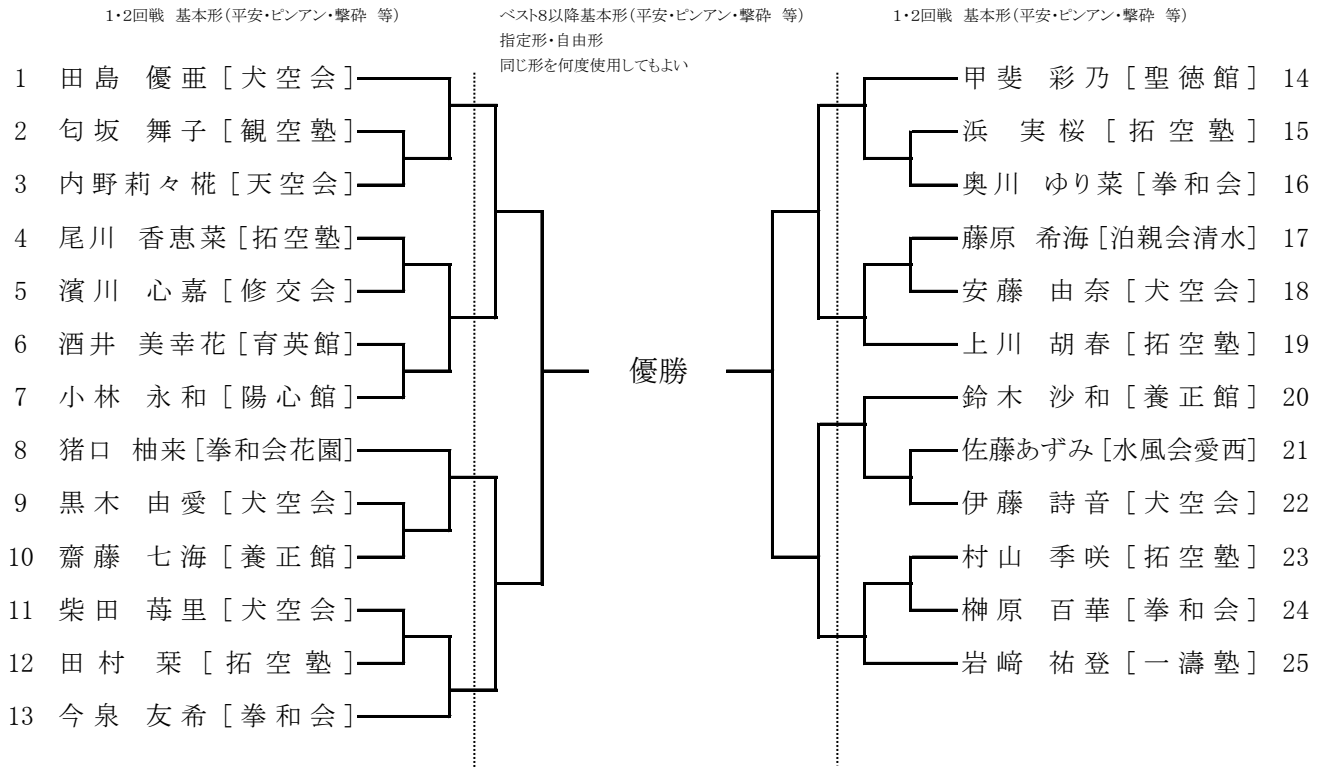

7.形 小学3年生女子の部

ベスト8まで表彰

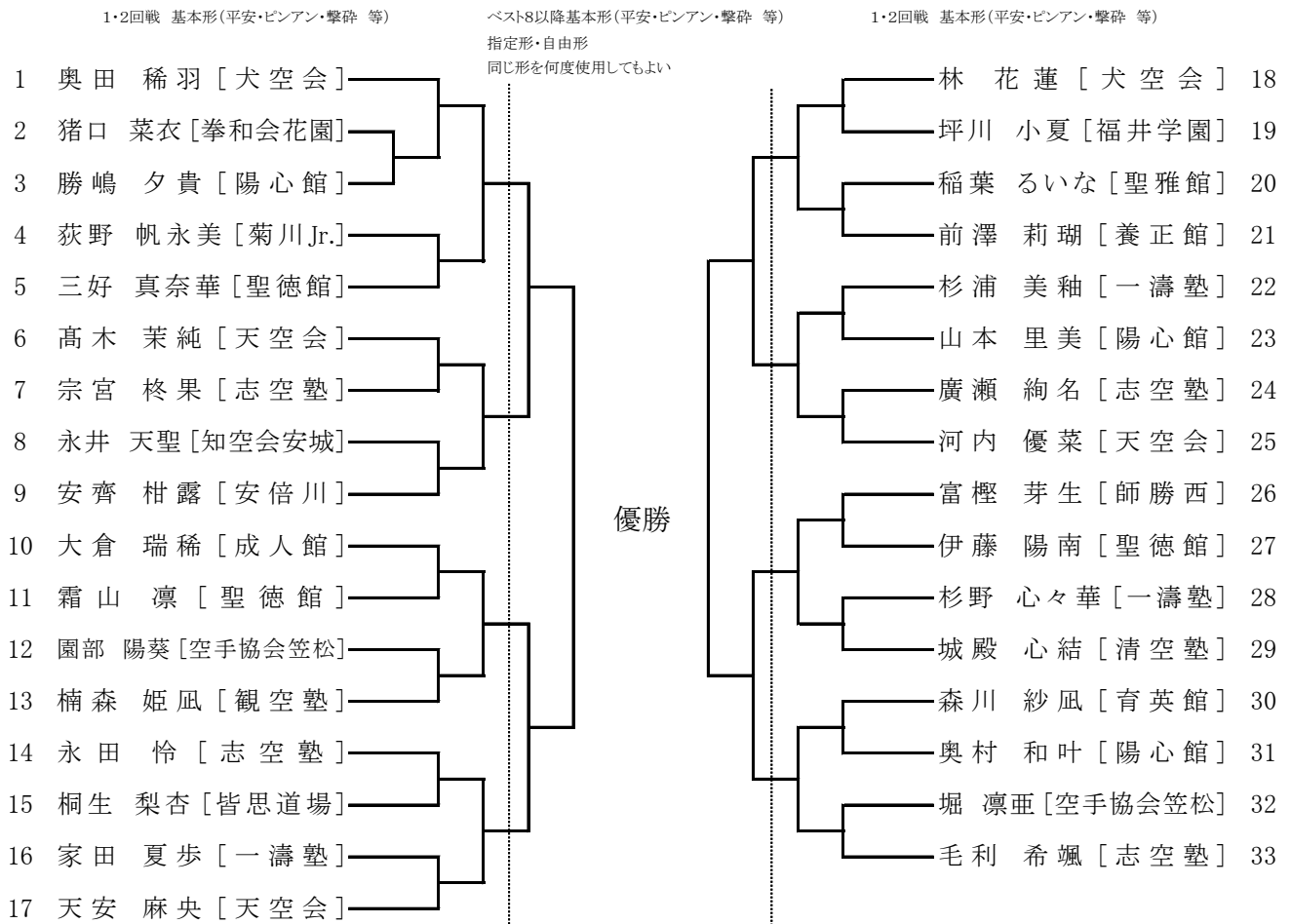

6.形 小学3年生男子の部

ベスト8まで表彰

1・2回戦 基本形(平安・ピンアン・撃砕 等)

ベスト8以降基本形(平安・ピンアン・撃砕 等)

1・2回戦 基本形(平安・ピンアン・撃砕 等)

指定形・自由形

同じ形を何度使用してもよい

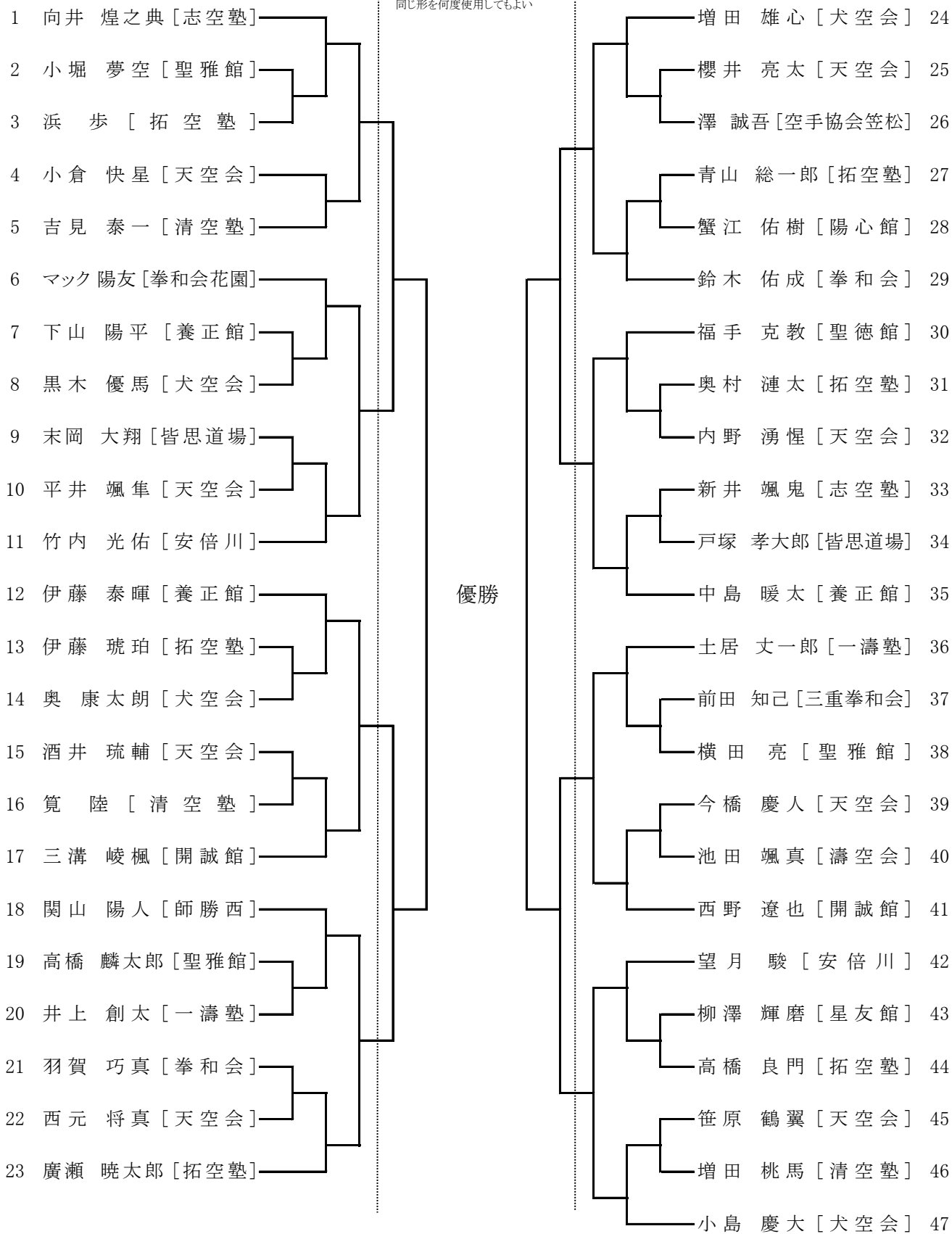

8.形 小学4年生男子の部

ベスト8まで表彰

1・2回戦 基本形(平安・ピンアン・撃砕 等)

ベスト8以降基本形(平安・ピンアン・撃砕 等)

1・2回戦 基本形(平安・ピンアン・撃砕 等)

指定形・自由形

同じ形を何度使用してもよい

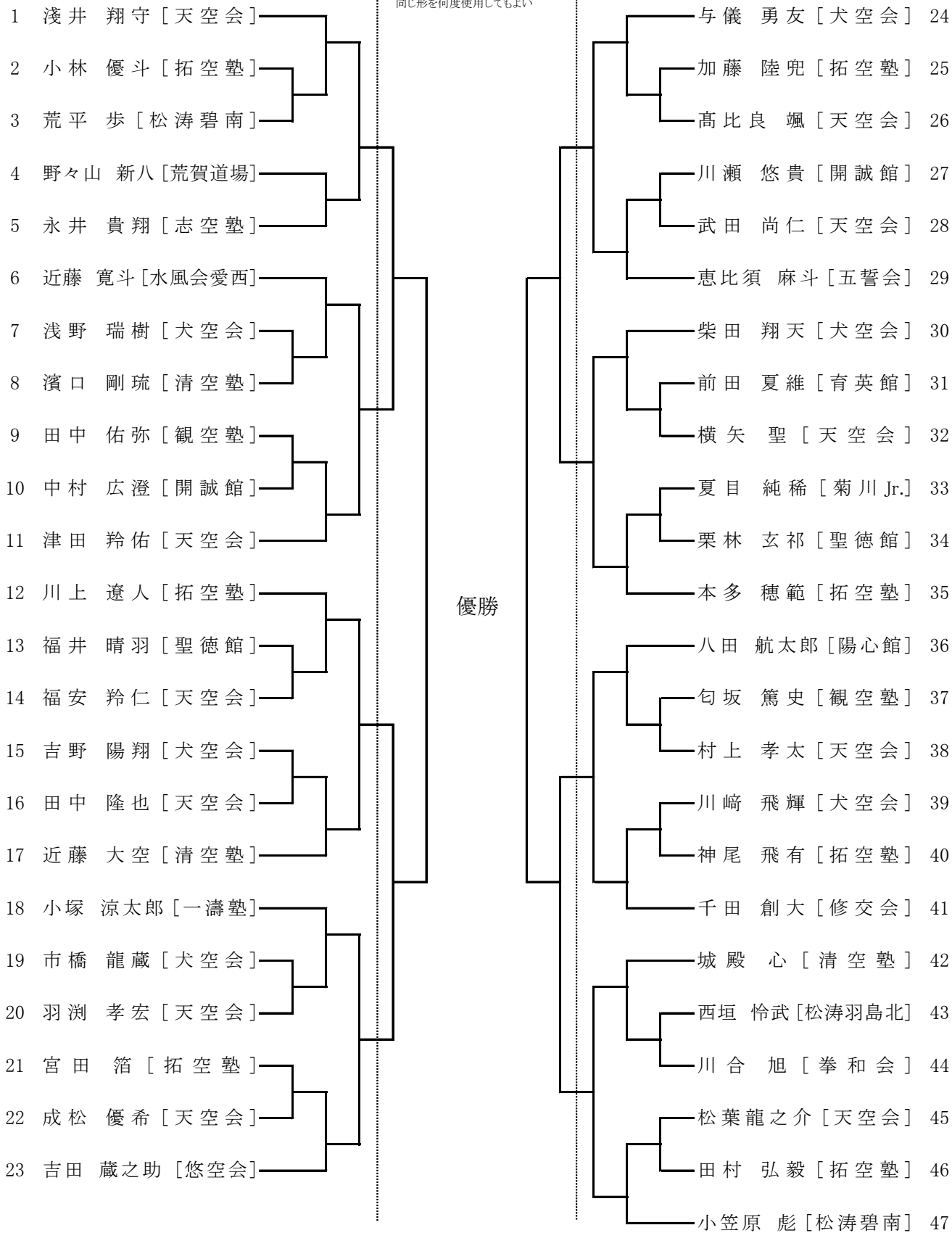

9.形 小学4年生女子の部

ベスト8まで表彰

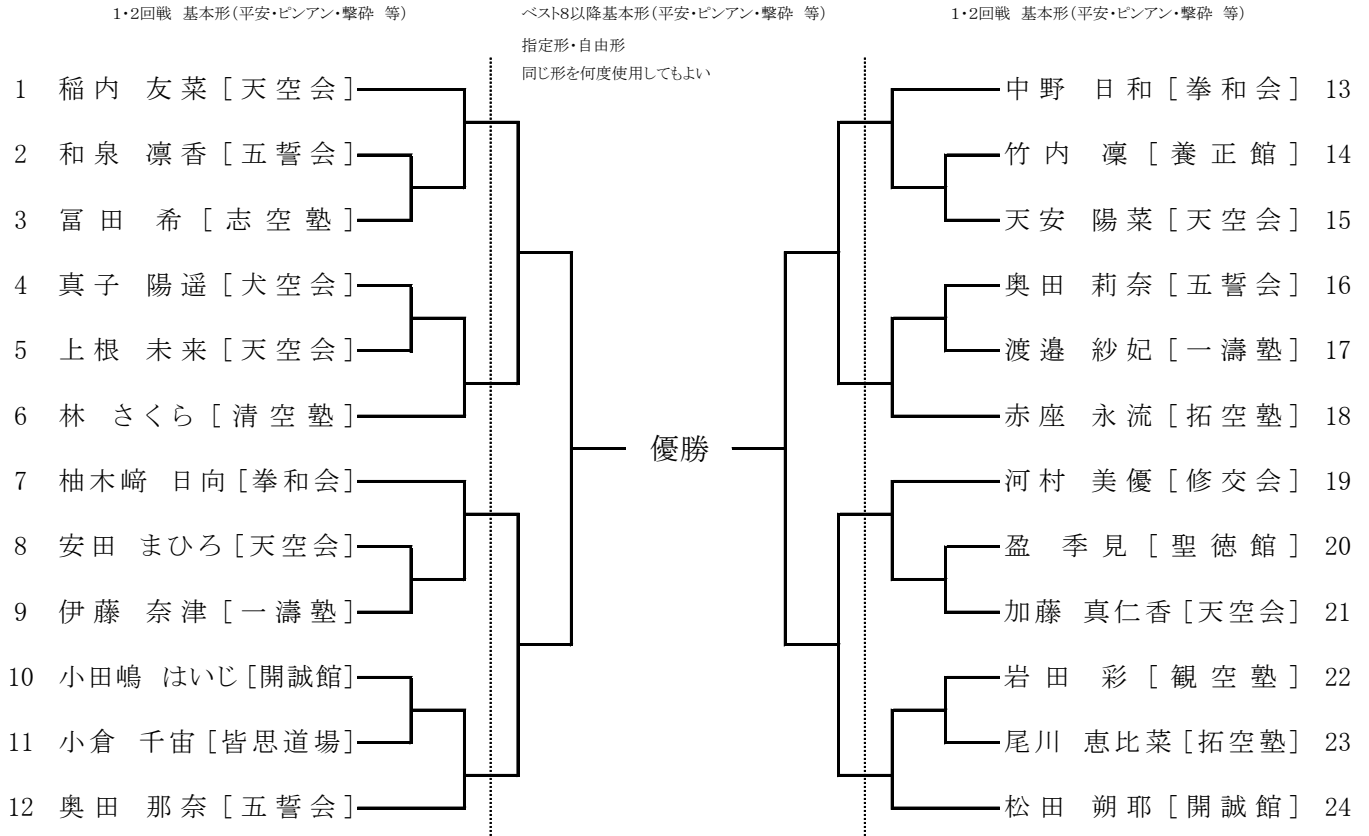

11.形 小学5年生女子の部

ベスト8まで表彰

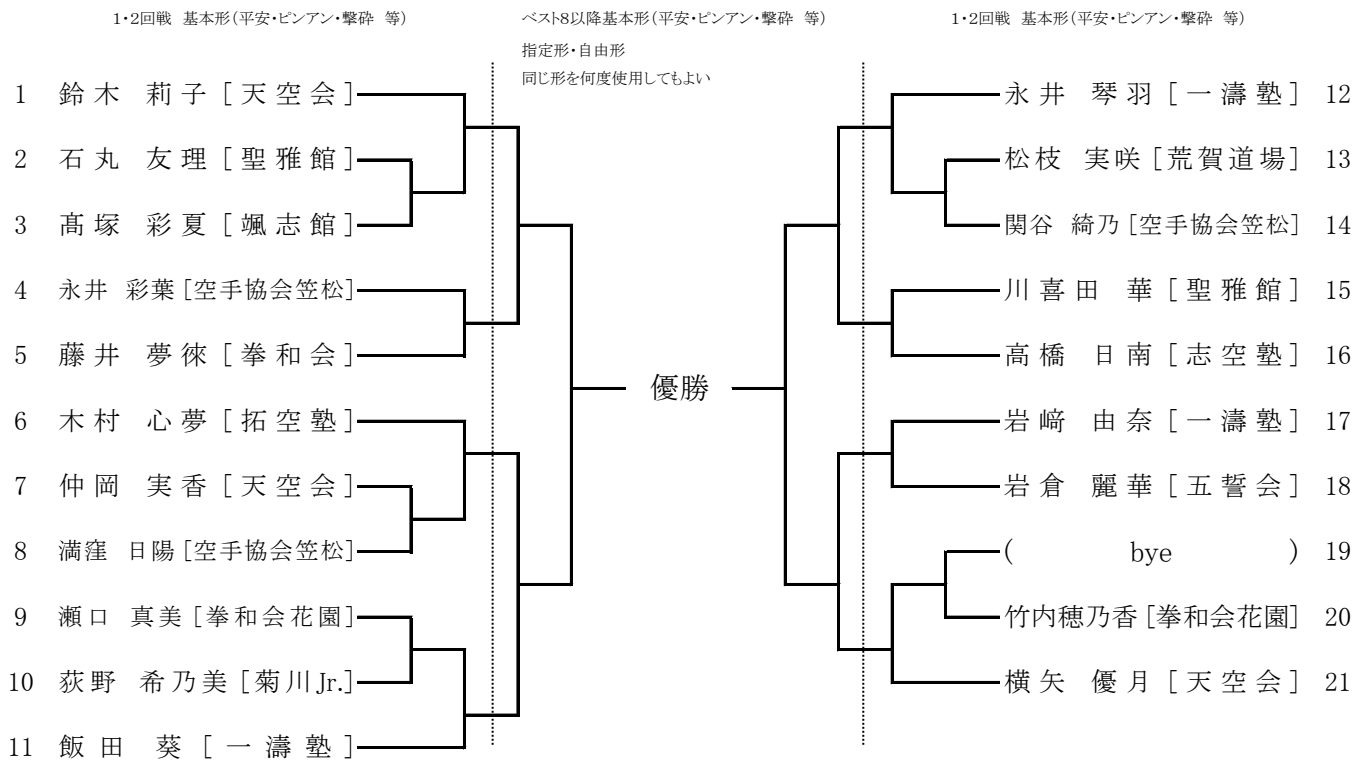

10.形 小学5年生男子の部

ベスト8まで表彰

1・2回戦 基本形(平安・ビンアン・撃砕 等)

ベスト8以降基本形(平安・ビンアン・撃砕 等)

1・2回戦 基本形(平安・ビンアン・撃砕 等)

指定形・自由形
同じ形を何度使用してもよい

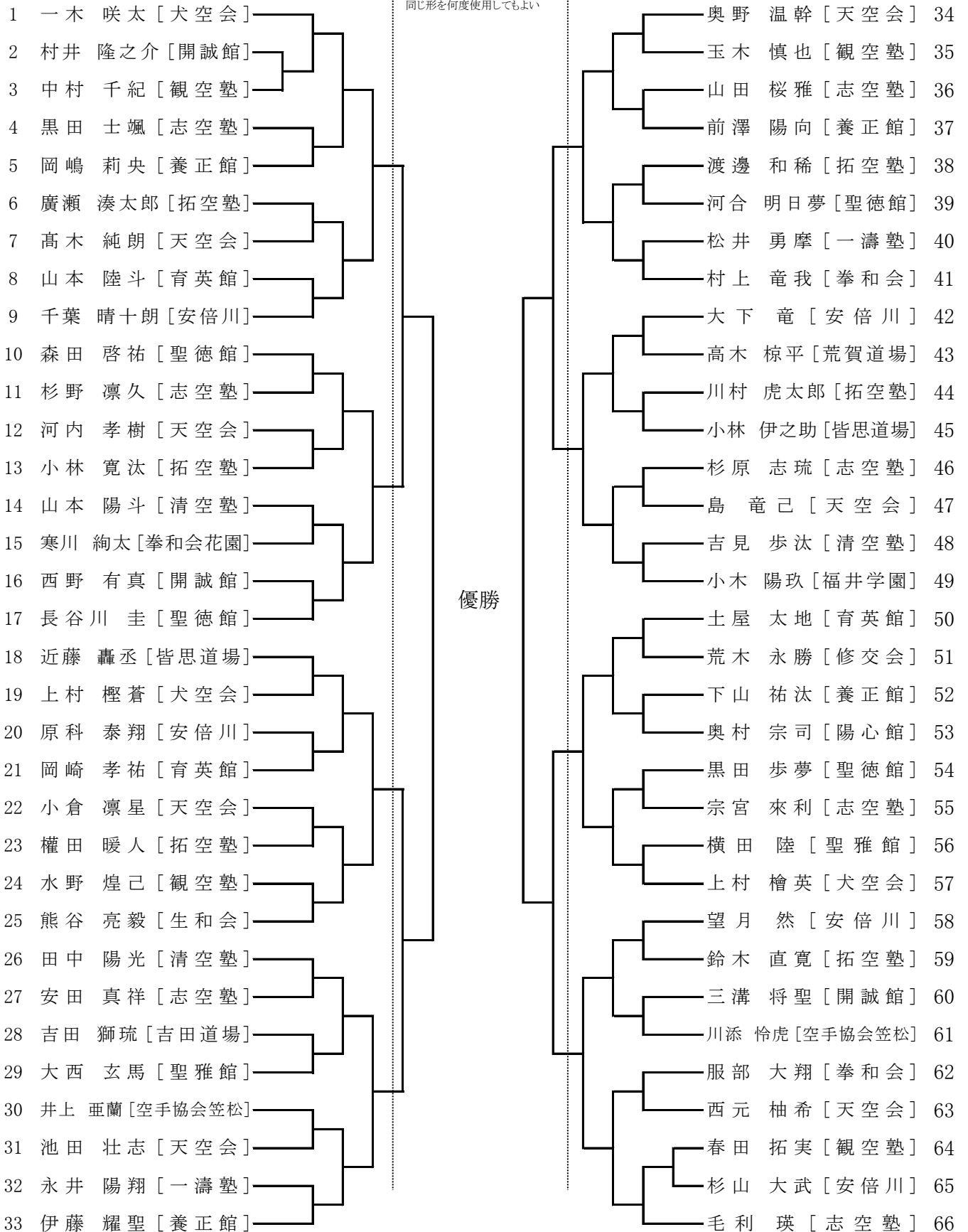

14.形 中学1年生男子の部

ベスト8まで表彰

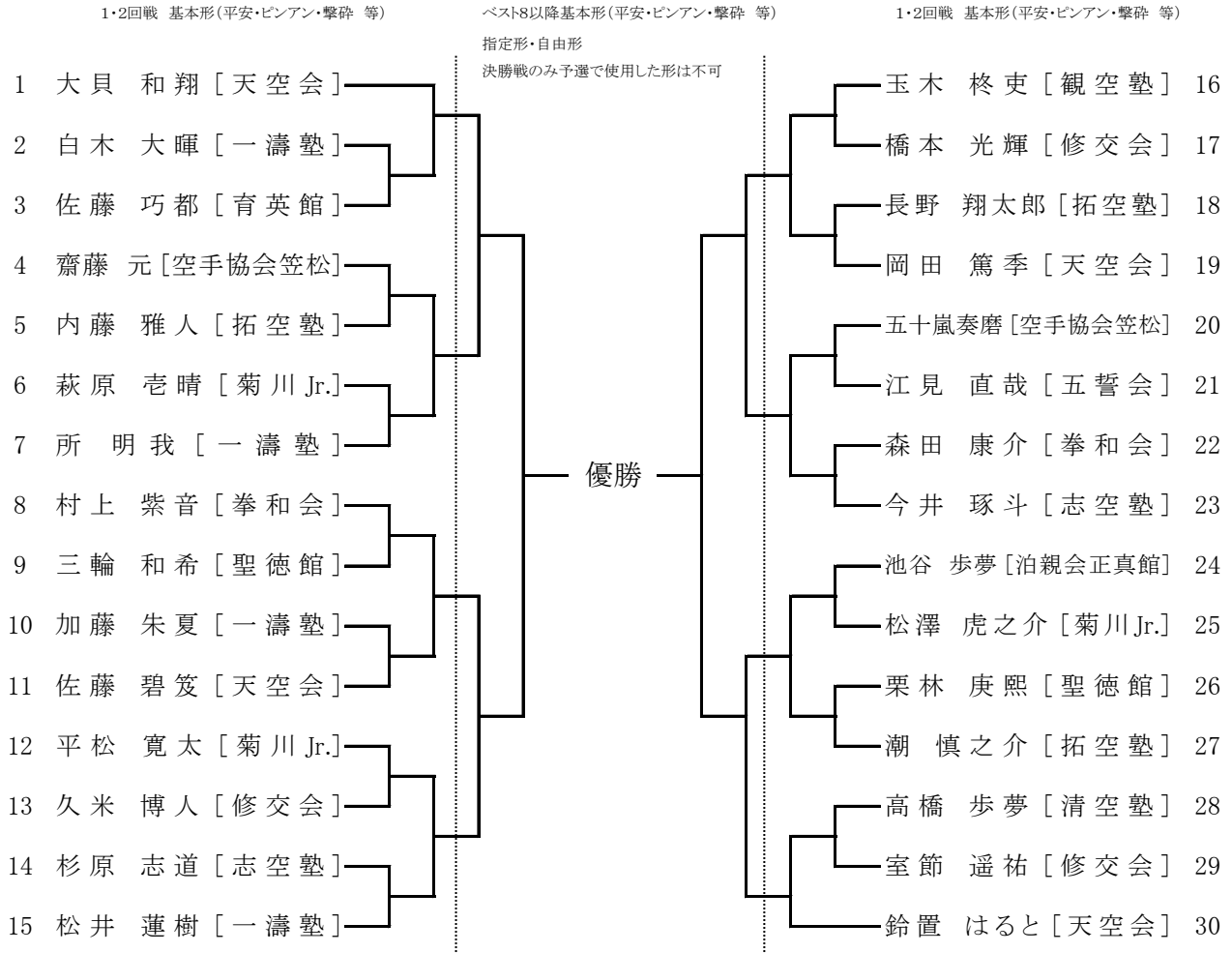

15. 17.形 中学生女子の部

ベスト4まで表彰

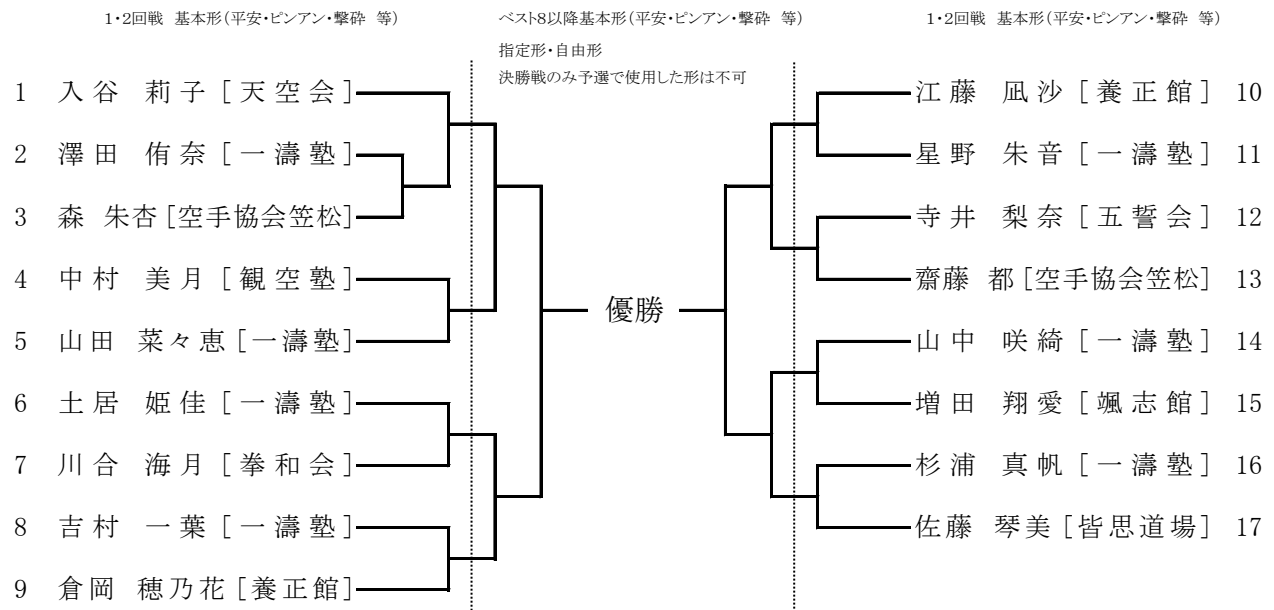

21.形 一般女子の部

ベスト4まで表彰

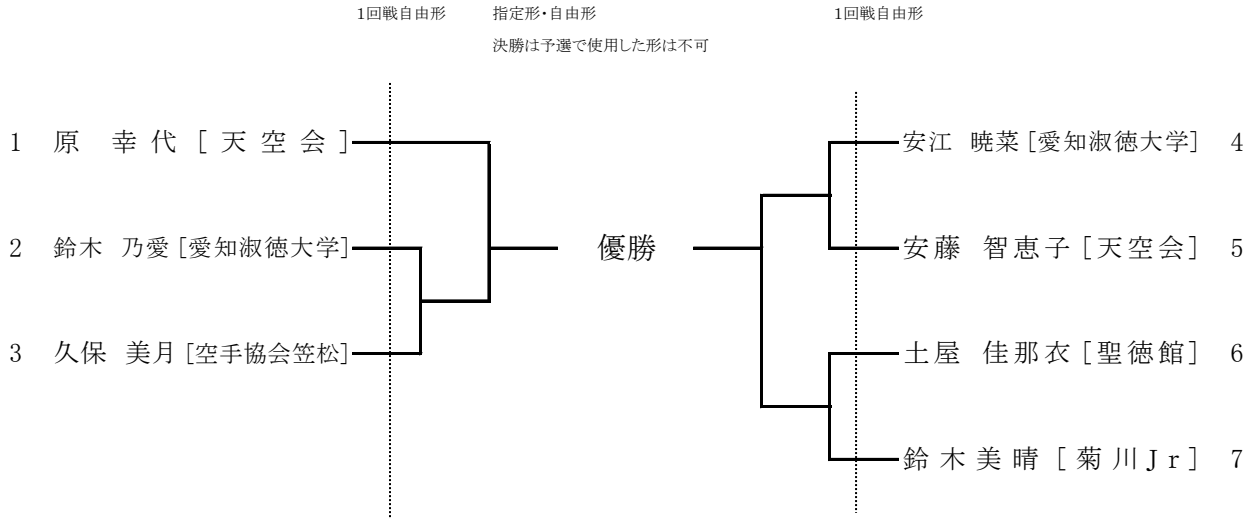

22.形 男子シニアの部

3位まで表彰

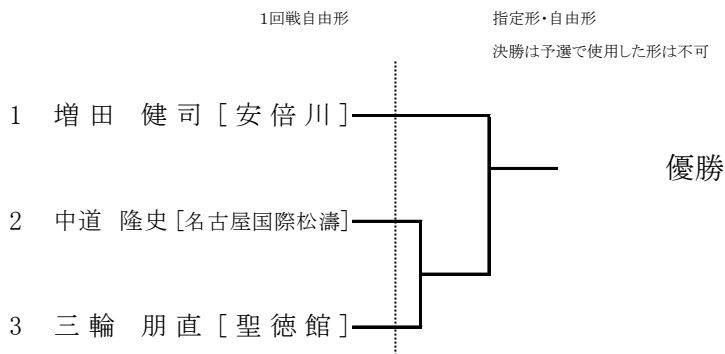

23.形 女子シニアの部

ベスト4まで表彰

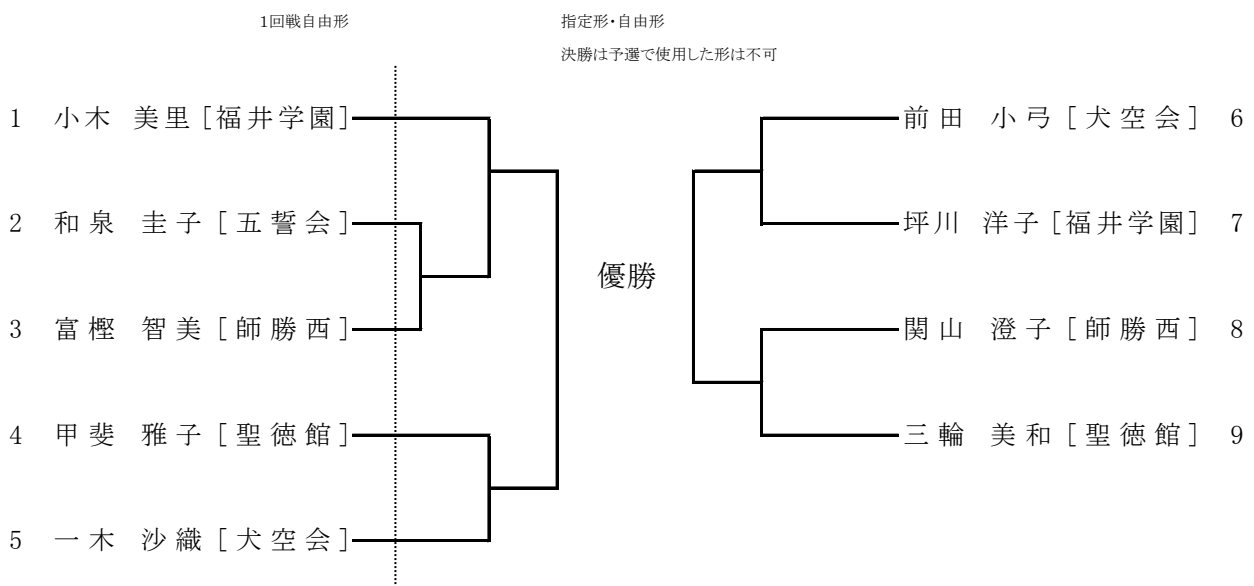

24. 組手 幼児の部(男女混合)

ベスト8まで表彰

6ポイント先取・1分ランニングタイム

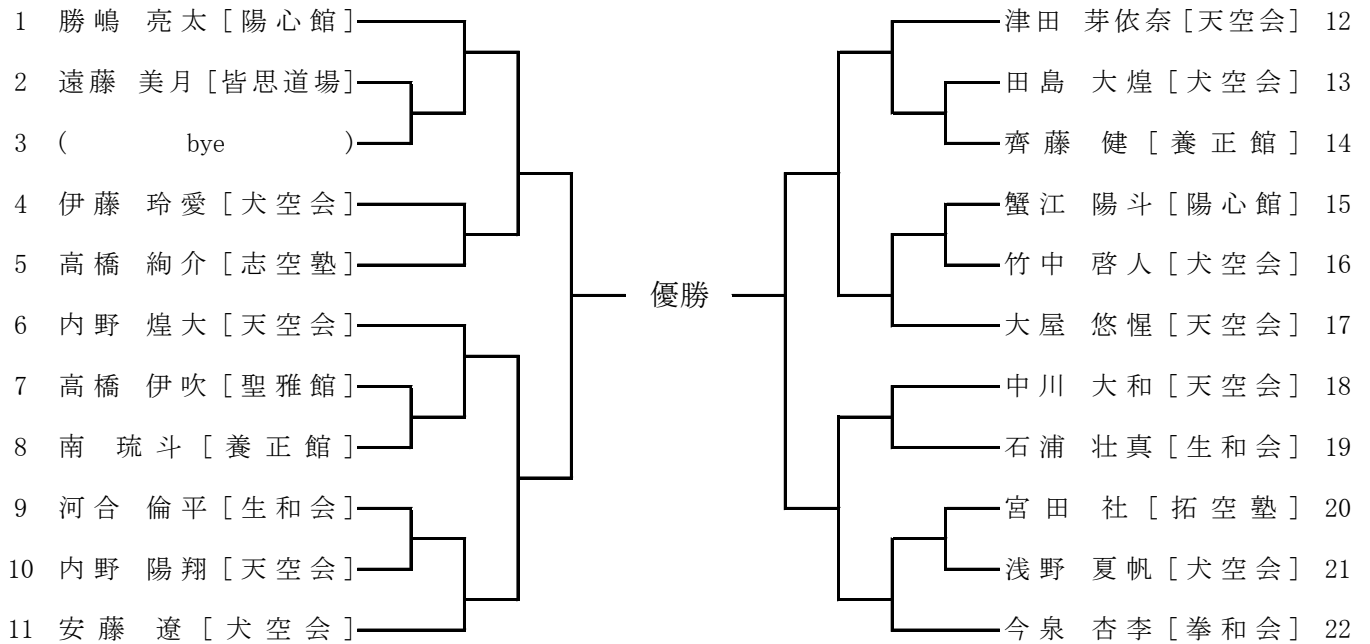

25. 組手 小学1年生男子の部

ベスト8まで表彰

6ポイント先取・1分フルタイム

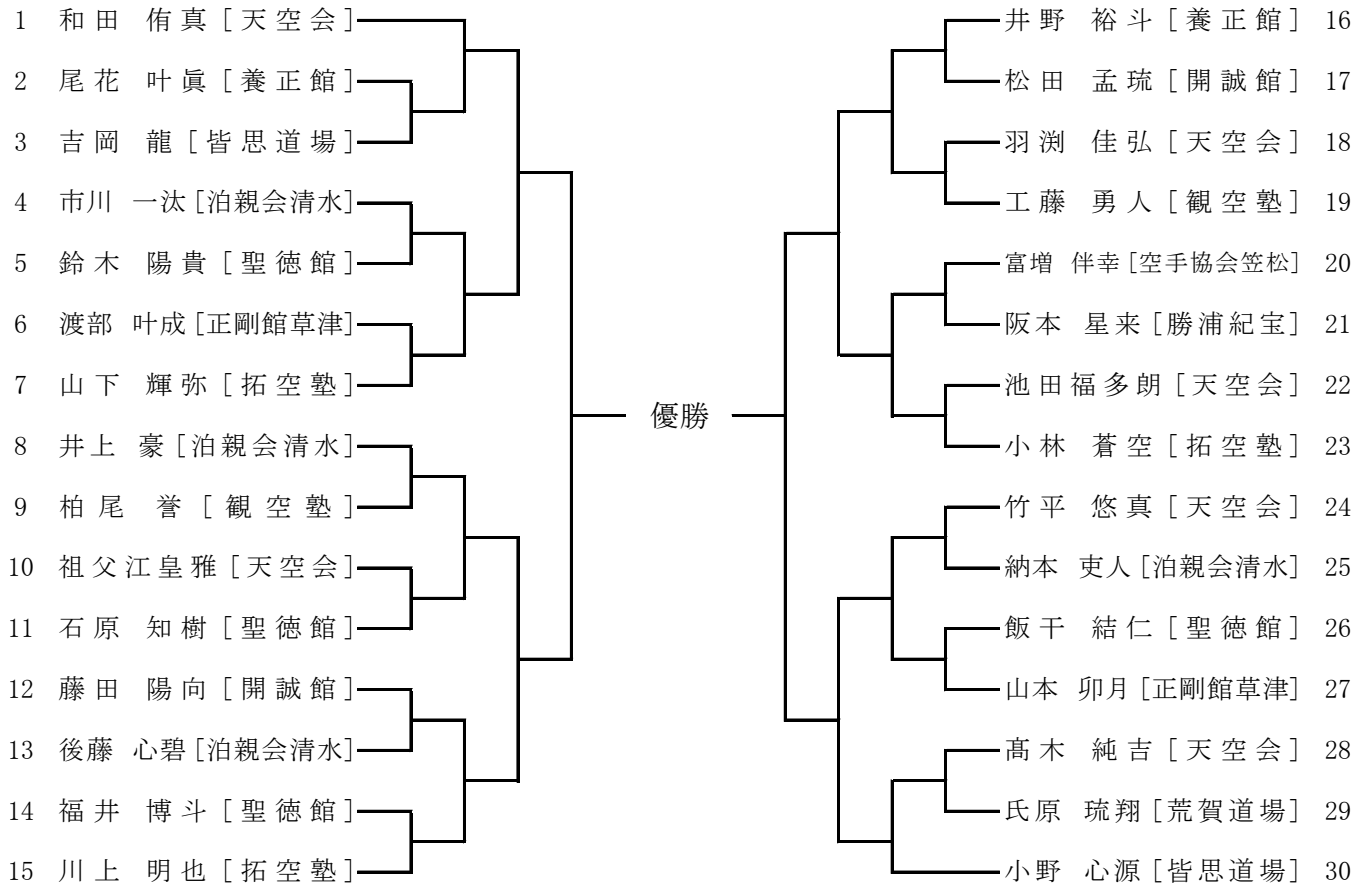

26.組手 小学1年生女子の部

ベスト4まで表彰

6ポイント先取・1分フルタイム

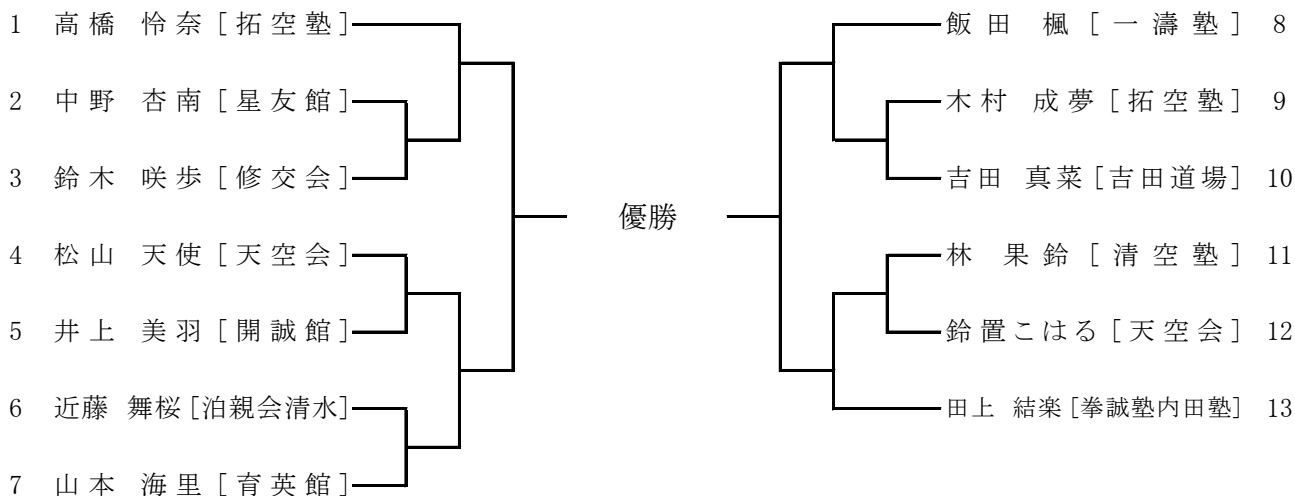

28.組手 小学2年生女子の部

ベスト8まで表彰

6ポイント先取・1分フルタイム

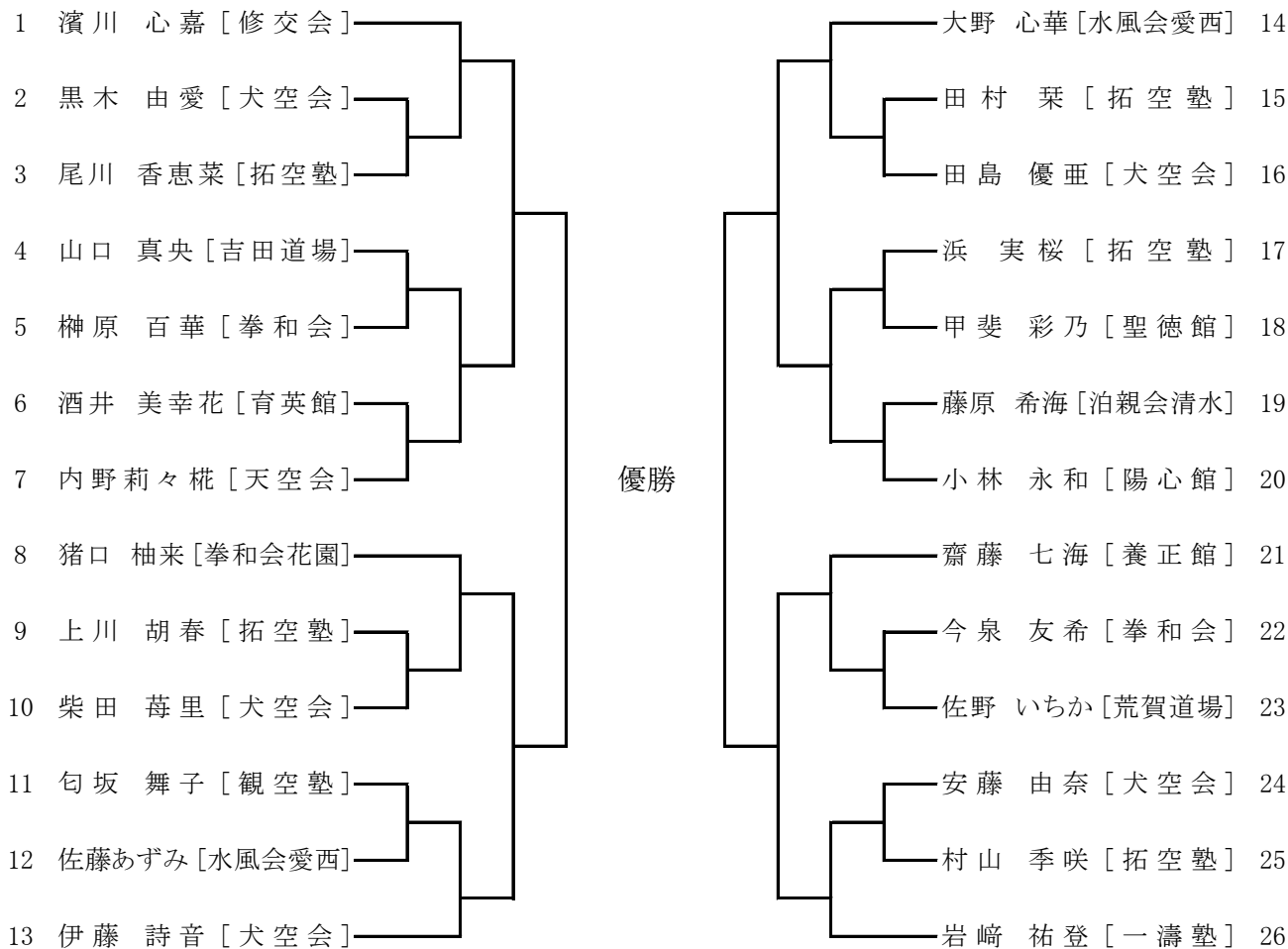

27.組手 小学2年生男子の部

ベスト8まで表彰

6ポイント先取・1分フルタイム

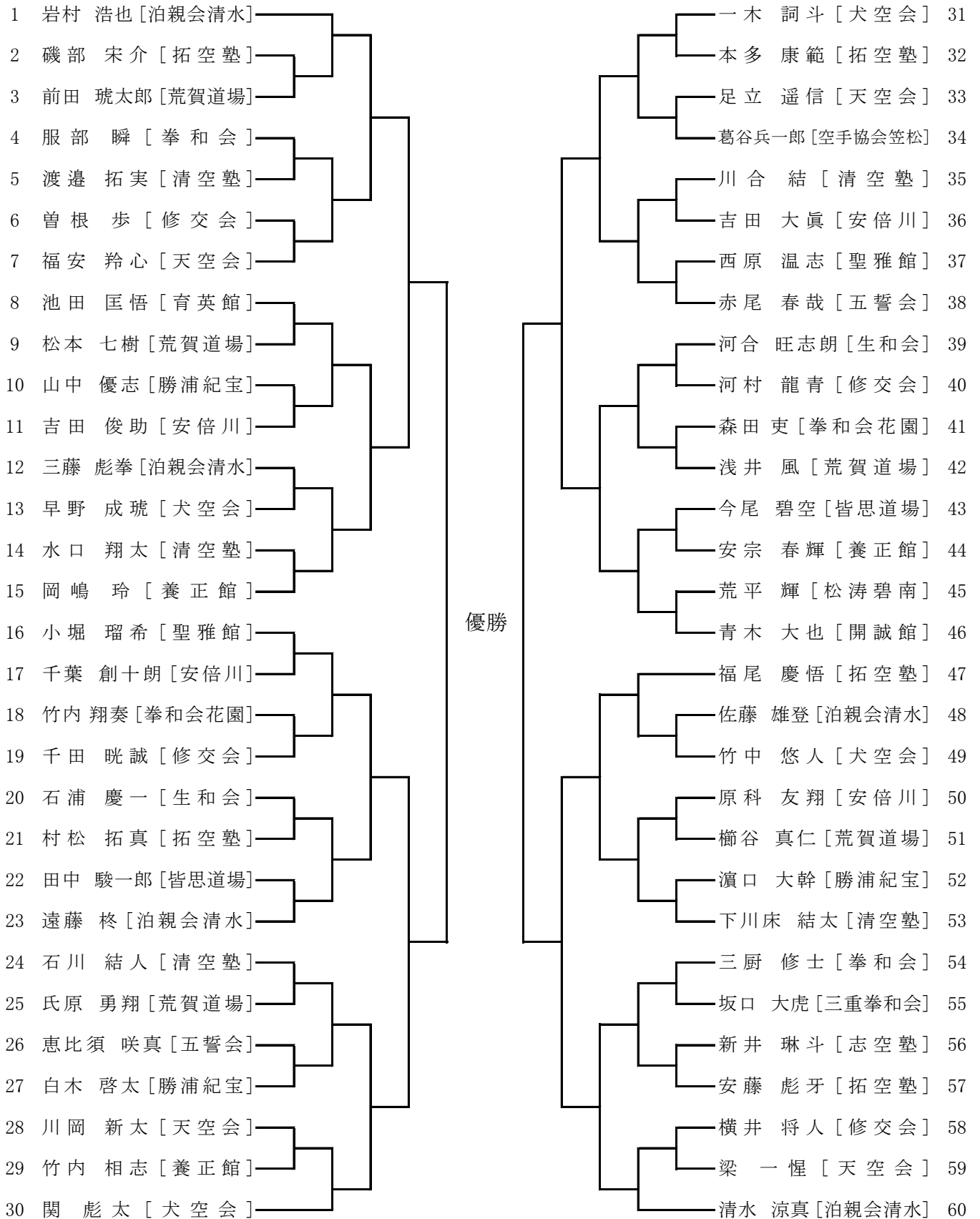

29.組手 小学3年生男子の部

ベスト8まで表彰

6ポイント先取・1分フルタイム

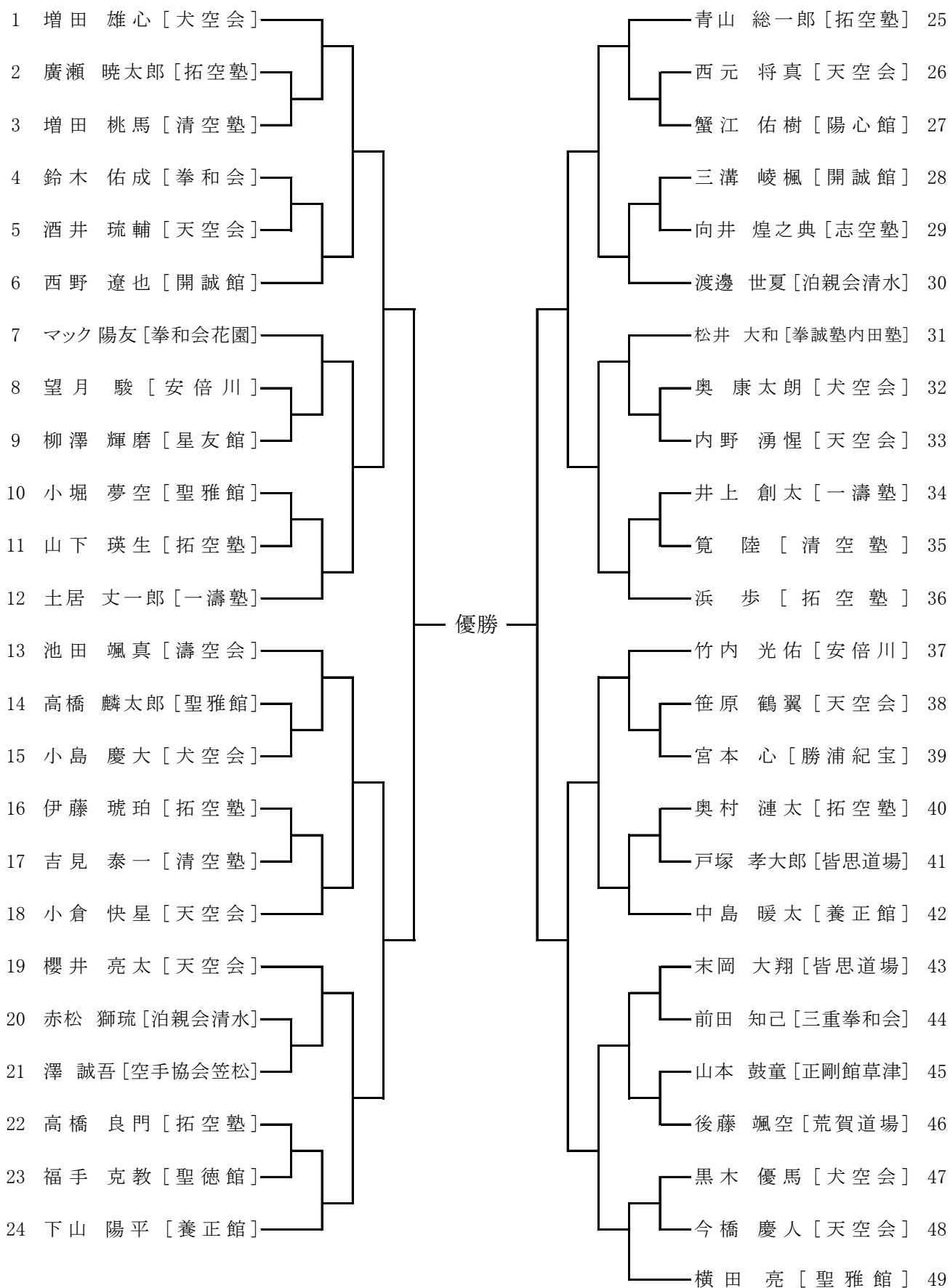

30.組手 小学3年生女子の部

ベスト8まで表彰

6ポイント先取・1分フルタイム

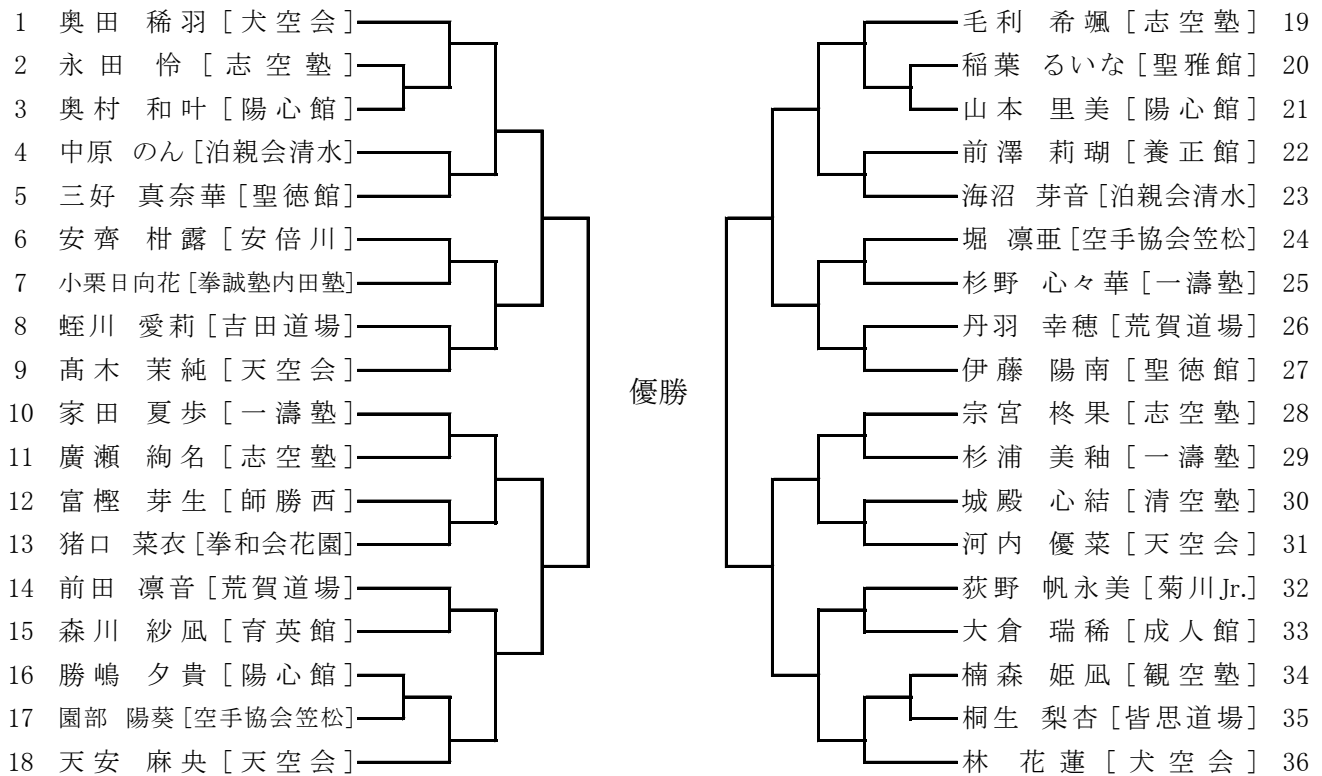

32.組手 小学4年生女子の部

ベスト8まで表彰

6ポイント先取・1分フルタイム

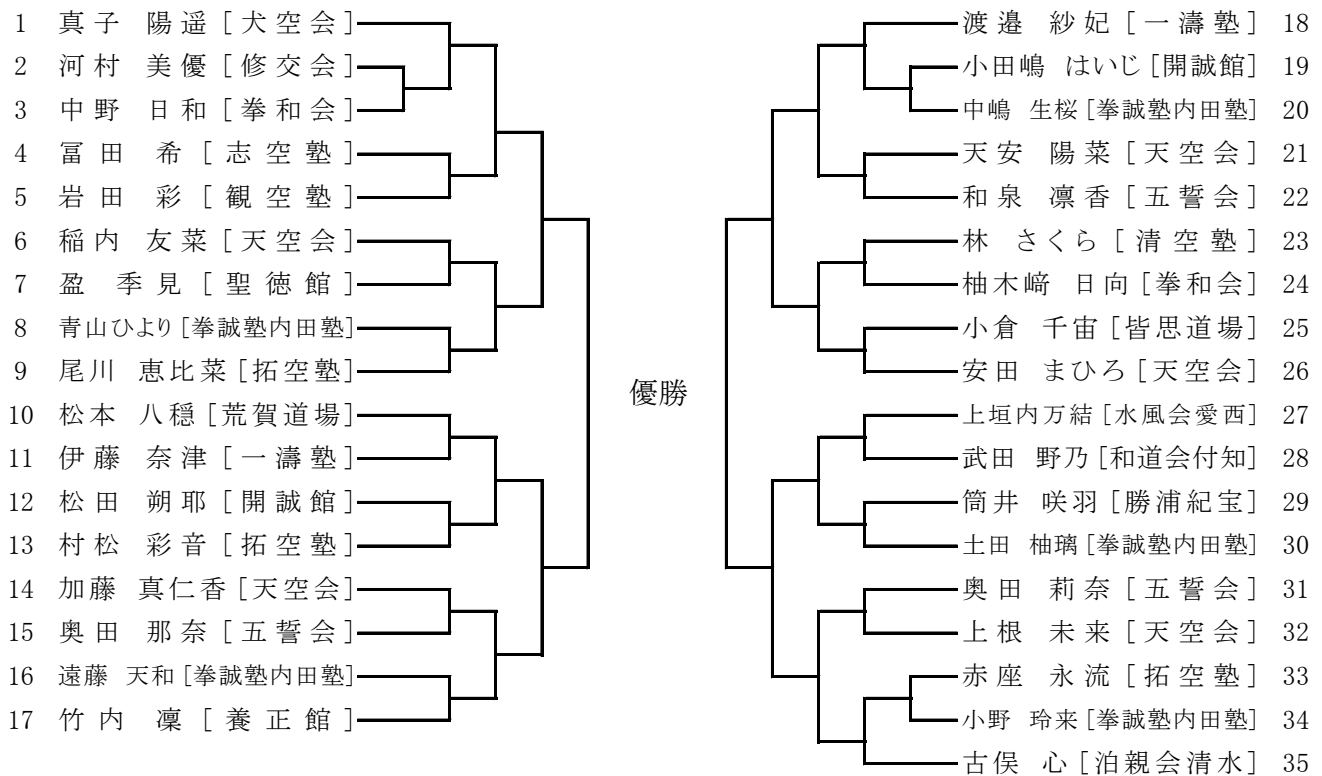

31.組手 小学4年生男子の部

ベスト8まで表彰

6ポイント先取・1分フルタイム

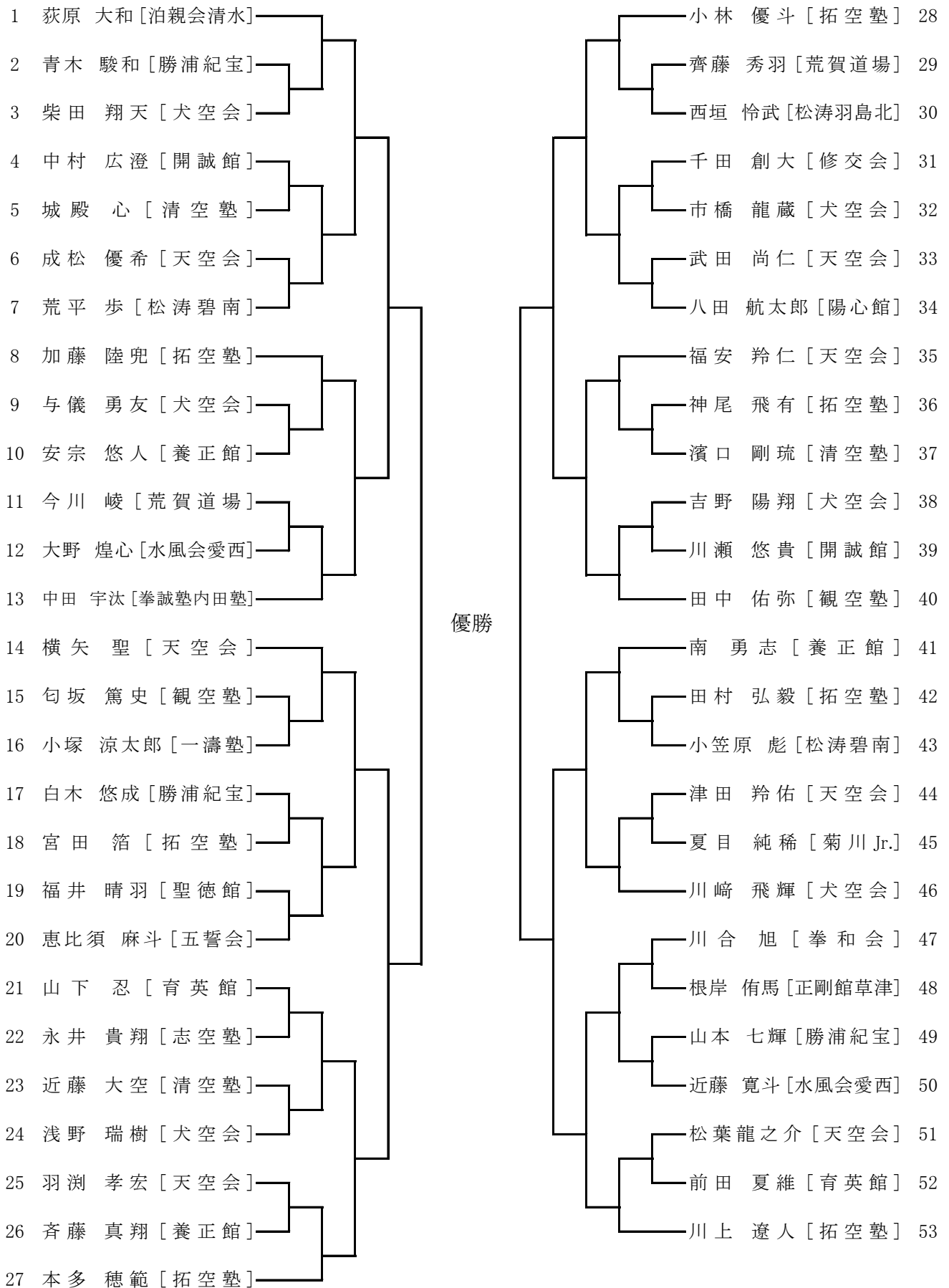

33.組手 小学5年生男子の部

ベスト8まで表彰

6ポイント先取・1分フルタイム

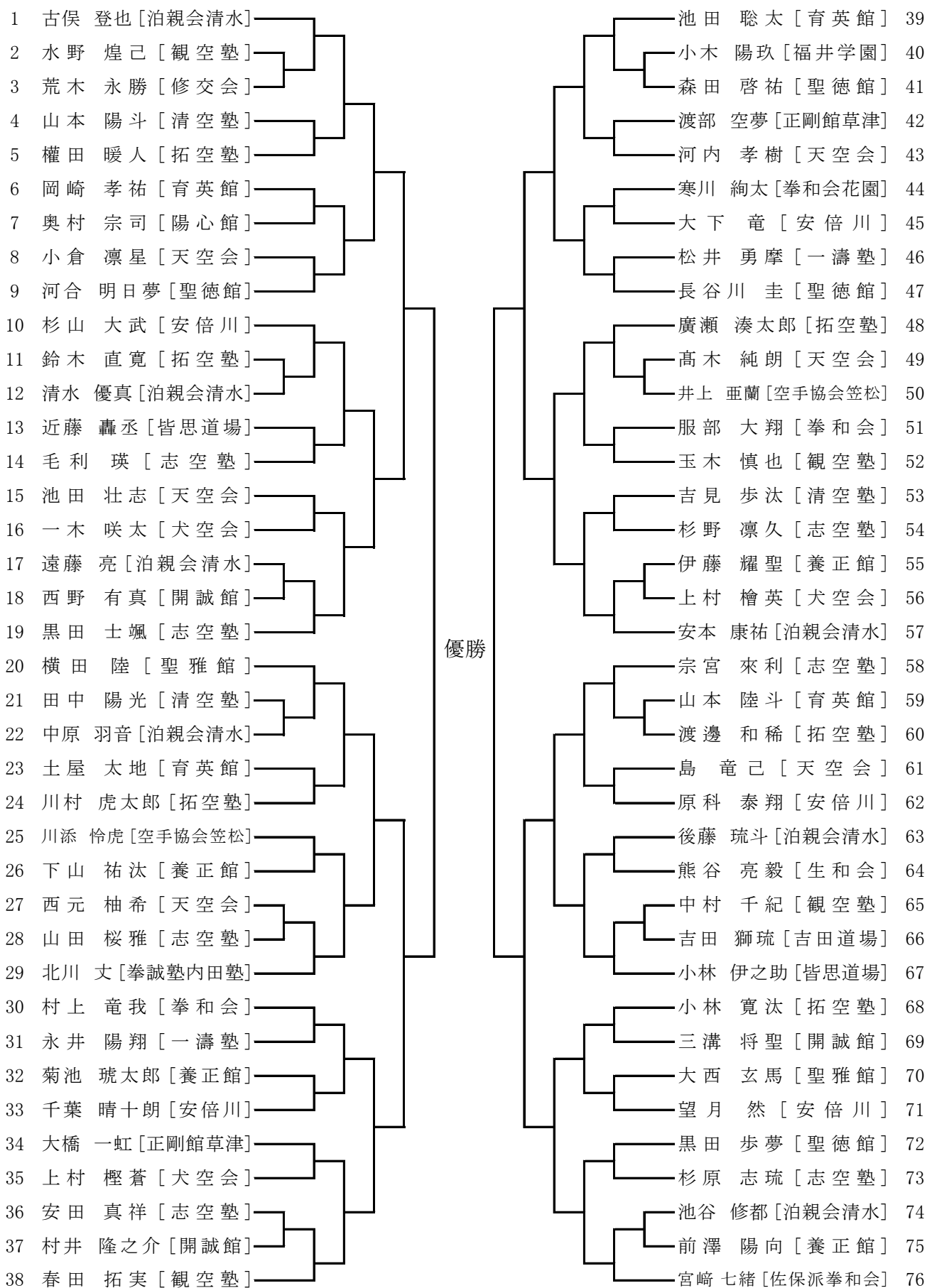

34.組手 小学5年生女子の部

ベスト8まで表彰

6ポイント先取・1分フルタイム

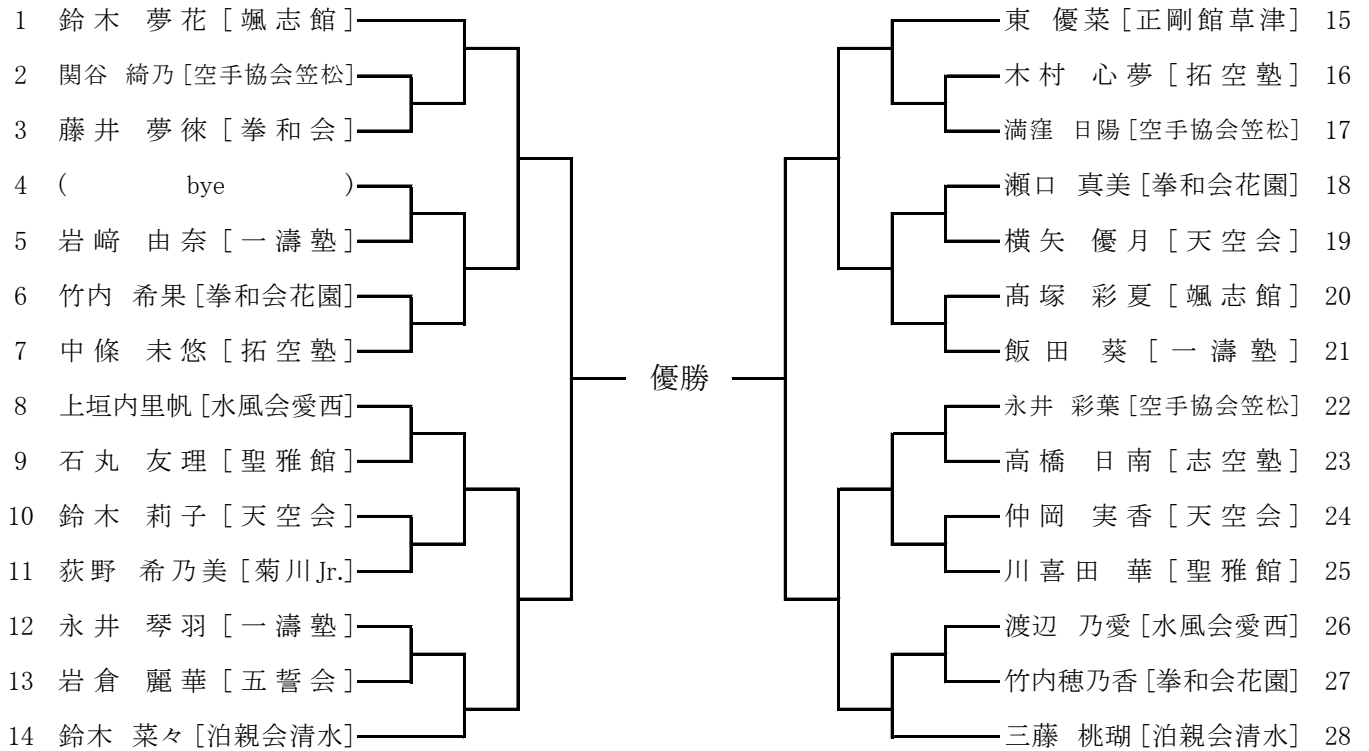

36.組手 小学6年生女子の部

ベスト8まで表彰

6ポイント先取・1分フルタイム

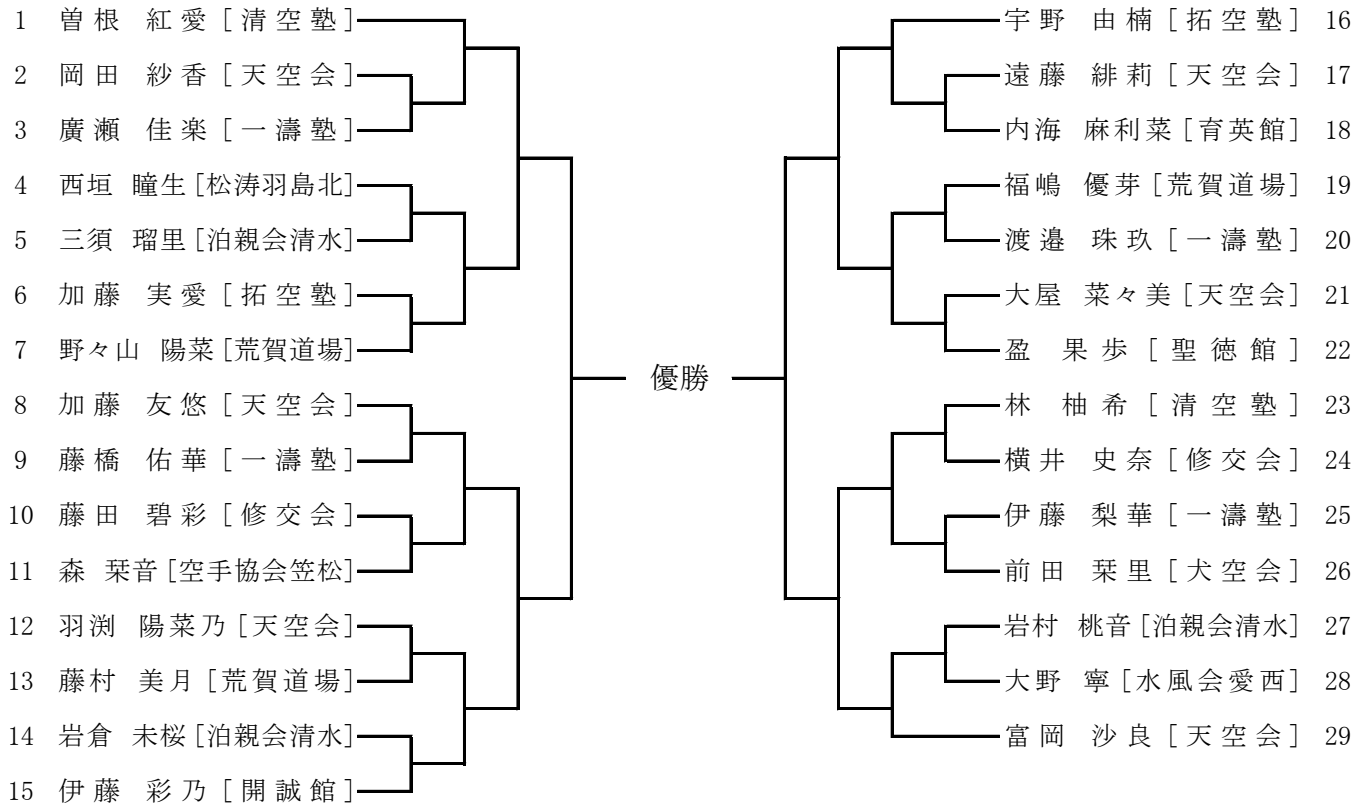

35.組手 小学6年生男子の部

ベスト8まで表彰

6ポイント先取・1分フルタイム

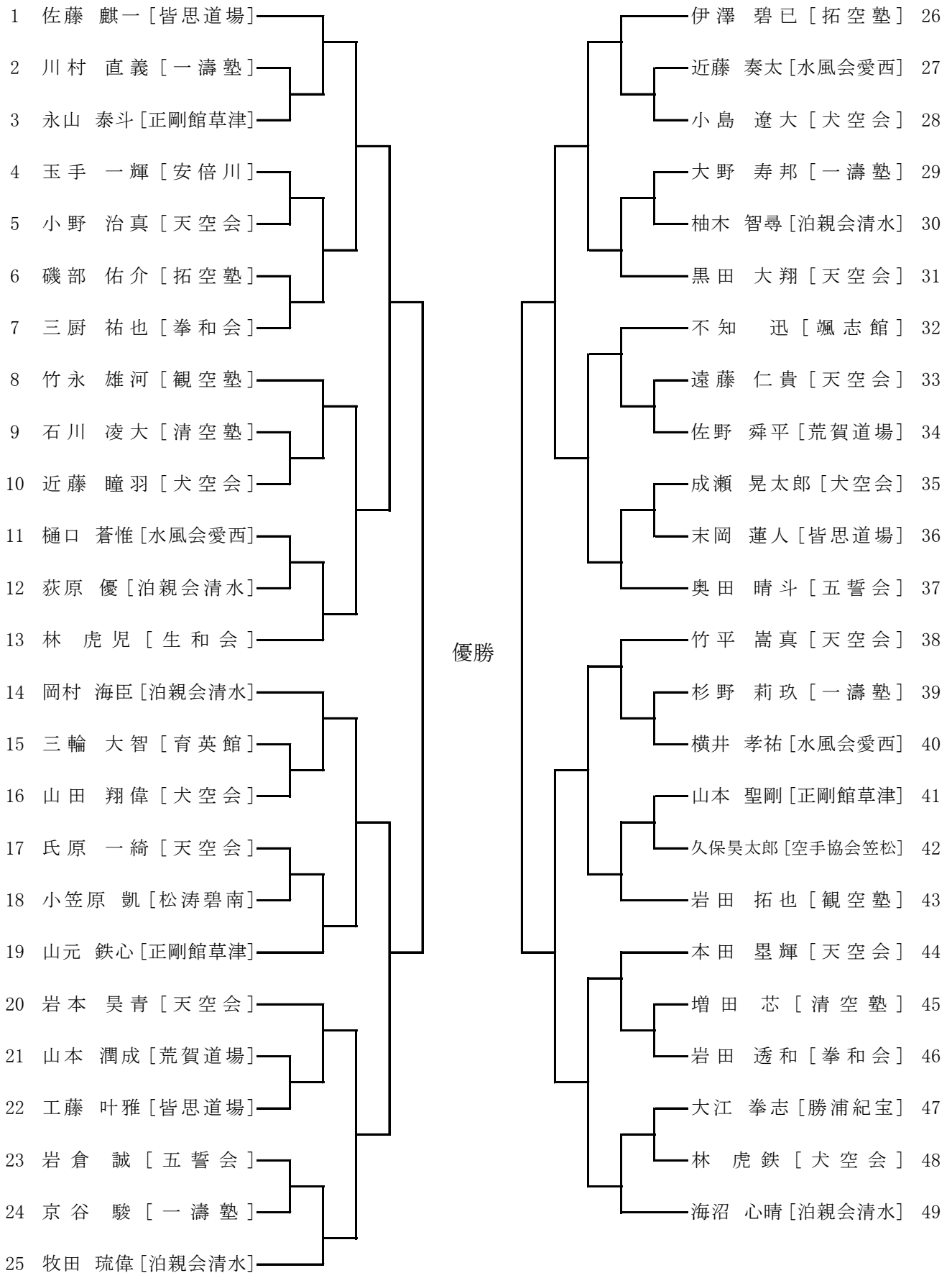

37.組手 中学1年生男子の部

ベスト8まで表彰

6ポイント先取・1分フルタイム

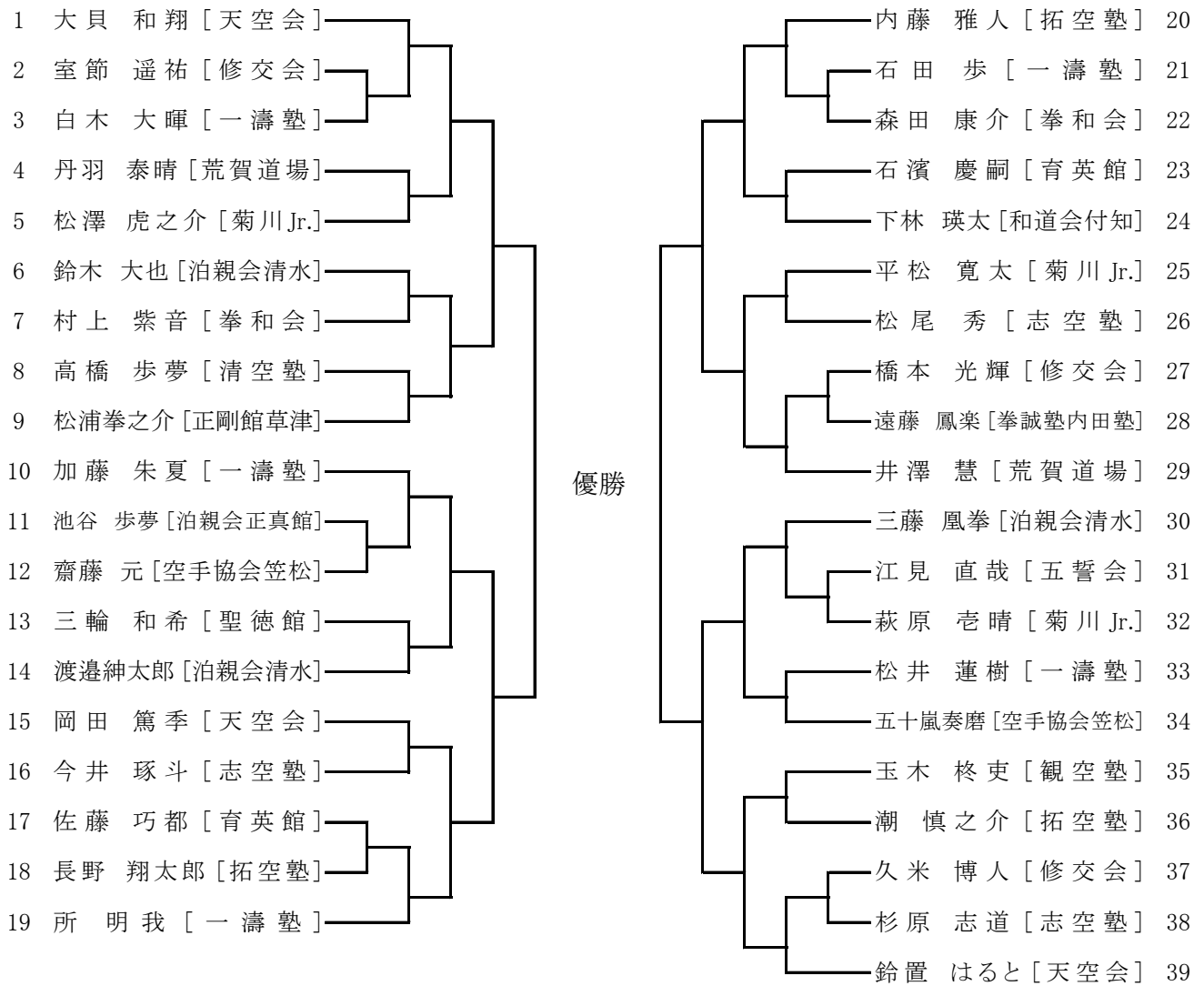

38.組手 中学1年生女子の部

ベスト4まで表彰

6ポイント先取・1分フルタイム

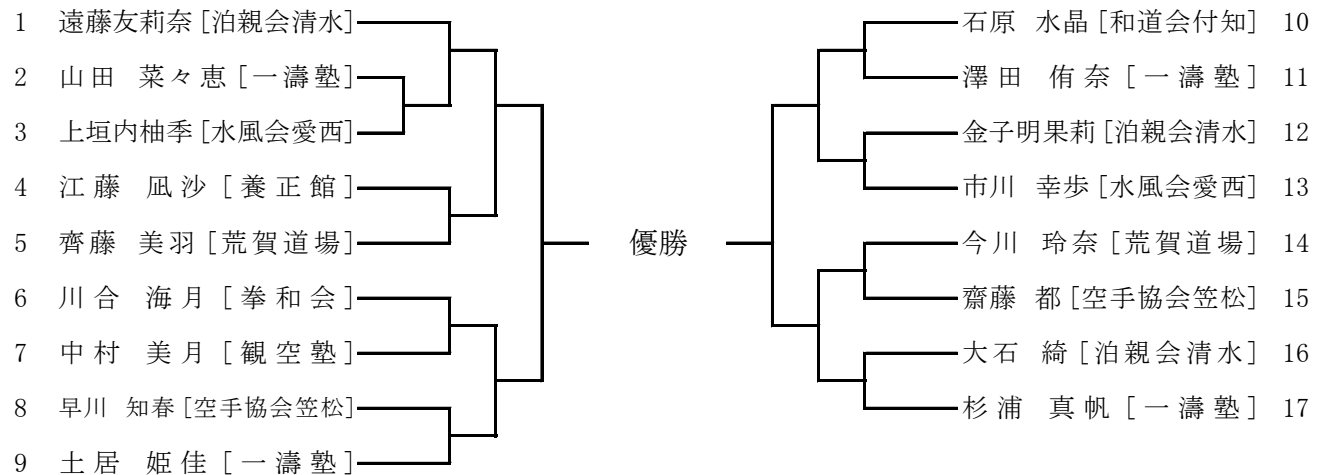

39.組手 中学2・3年生男子の部

ベスト8まで表彰

6ポイント先取・1分フルタイム

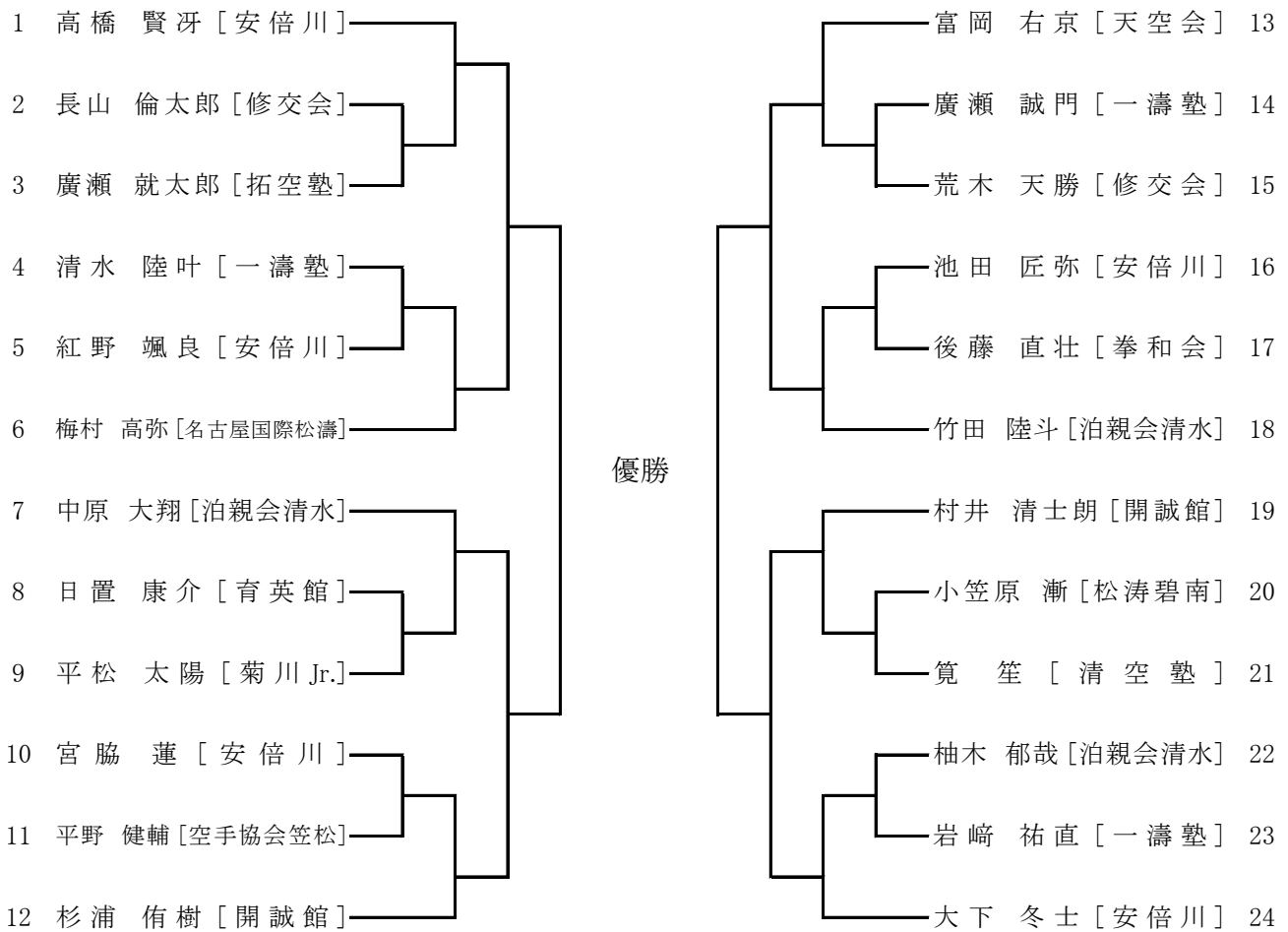

40.組手 中学2・3年生女子の部

ベスト4まで表彰

6ポイント先取・1分フルタイム

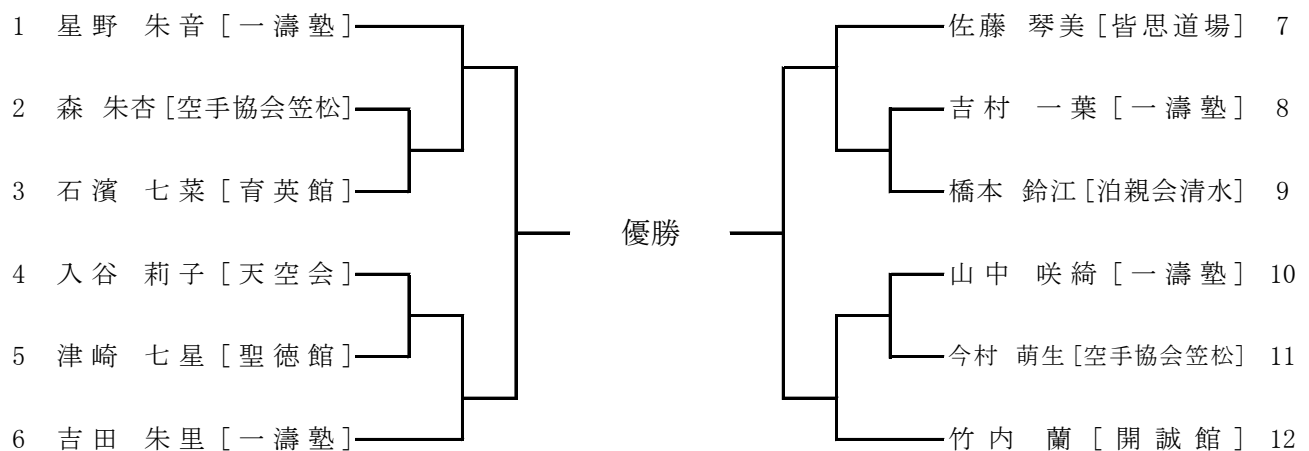

43.組手 一般男子の部

ベスト4まで表彰

6ポイント先取・1分30秒フルタイム

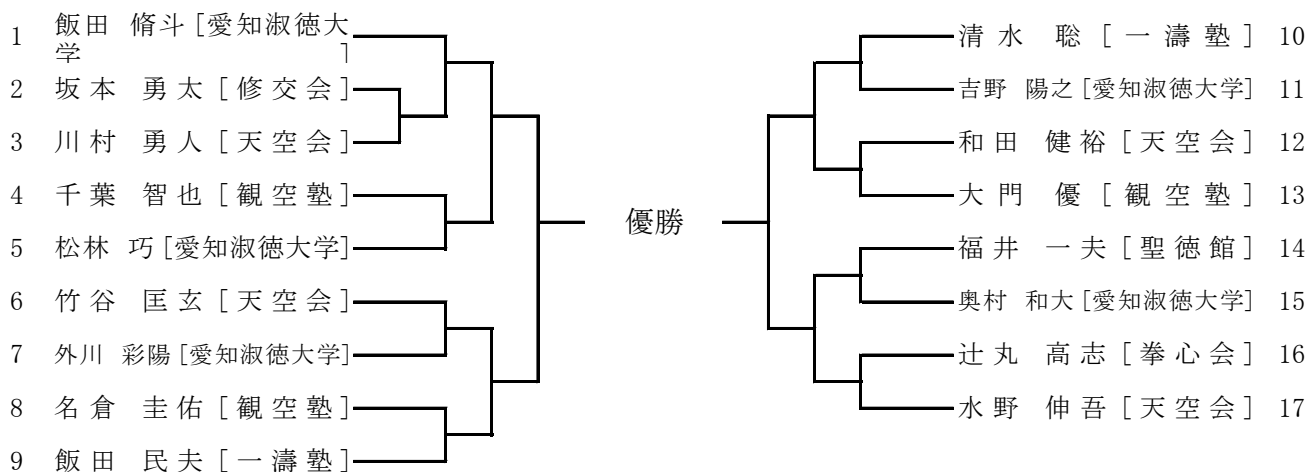

44.組手 一般女子の部

ベスト4まで表彰

6ポイント先取・1分30秒フルタイム



45.組手 男子シニアの部

ベスト4まで表彰

6ポイント先取・1分フルタイム



46.組手 女子シニアの部

ベスト4まで表彰

6ポイント先取・1分フルタイム

